

ALCOSCAN

Alcoholímetro ALP-1

ALCO0038



El ALP-1 es un alcoholímetro profesional altamente recomendado para medir alcohol en la respiración humana.

Instala la tecnología del módulo de sensor reemplazable con la mejor exactitud. El resultado de la prueba se puede almacenar en el ALP-1, así como también puede imprimirse a través de la conexión inalámbrica con su impresora.

Para Calibraciones o re calibraciones, servicio técnico o dudas con el equipo comuníquese a su proveedor local: pedidos@todoalcoholemia.com.ar

COMPONENTES

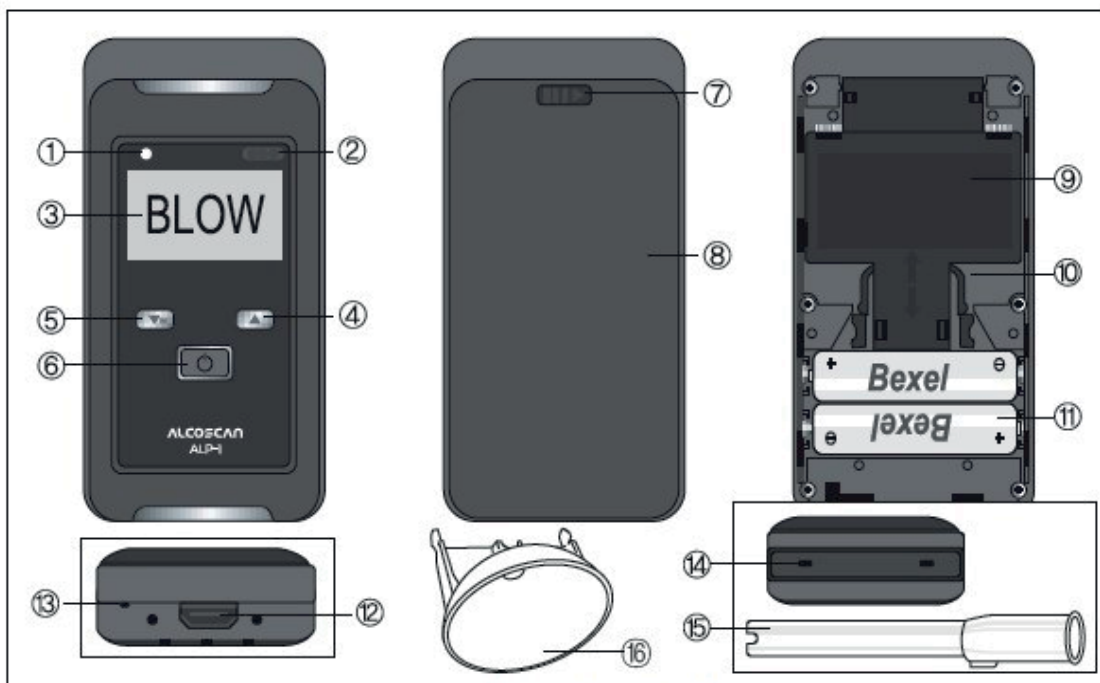

1.Lampara

2.IrDA

3.Pantalla

4.Boton arriba

5.Menú, boton abajo

6.power, boton de seleccion

7.Boton para apertura

8.Covertor de batería

9.Modulo de sensor

10.Sosten del sensor

11. Bateria

12. Conector USB

13. Porta correa

14.Receptor de boquilla

15.Boquilla

16.Recipiente fast mode

PREPARACIÓN

1) Inserción de las pilas

Presione el botón de apertura y tire de la tapa de la batería hacia abajo y quítela. Inserte 2 pilas AA (batería alcalina de 1.5V o 1.2V recargable). Compruebe la polaridad de la batería! Cierre la tapa de la batería.

¡Precaución!

Cargar las baterías mientras esté en el dispositivo causará daños al dispositivo.

2) Fijación de la correa de mano

Empuje el botón hacia el lado derecho y tire de la tapa de la batería hacia abajo y retírela. Inserte la correa en el pequeño orificio en la carcasa. Ajuste.



MONTAJE DE LA BOQUILLA

Inserte la boquilla en el puerto en la parte superior del dispositivo de forma segura con un clic. Una nueva boquilla se debe utilizar para cada persona probada. La boquilla se puede utilizar con orientación hacia el lado derecho o izquierdo.

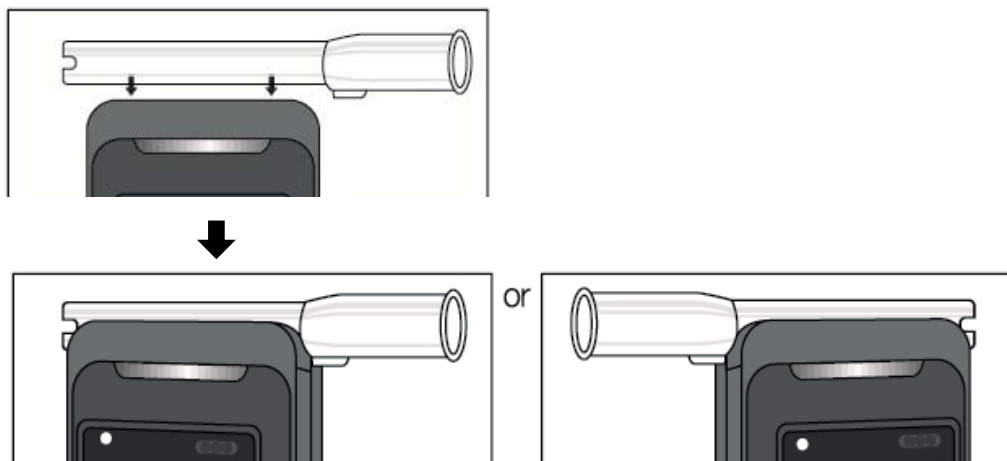

* ES EL MISMO PARA ENCAJAR EL RECIPIENTE ABIERTO PARA EL MODO RÁPIDO.



1) Presione el botón de encendido.

Si suelta el botón de encendido, puede ver la ventana inicial y comprobar la información, fecha, hora y número de serie.



2. Calíentese hasta que pueda ver el letrero de "soplado" y escuche un pitido.

Durante la indicación WAIT, puede ir al modo de menú si presiona el botón . Si sale del modo Menú, el calentamiento será automático.



3. Sople a través de la boquilla en la unidad durante 3 segundos hasta que los pitidos concluyan.

La luz verde que está por encima de la pantalla LCD parpadea cuando el signo de soplado indica comenzar. La luz verde no parpadea durante el soplado.



4. Después de tomar sus muestras de aliento, la pantalla LCD muestra "Analizar/esperar".



5. El resultado se muestra con un pitido. Se muestra durante 15 segundos.

Si desea realizar un nuevo test, vuelva a presionar el botón de encendido.

APAGADO

Auto power off

Apagado automático después de 15 segundos.

Si pulsa el botón de encendido durante 3 segundos, podrá ver "Apagado" en la pantalla.

Después de mostrar este mensaje durante 2 segundos, el dispositivo se apaga

Power off
-2sec-

Power off
-1sec-

PANTALLAS DE CUIDADO

1. Si ve "FLOW" en la pantalla, la muestra de aliento no fue lo suficientemente fuerte para la medición. Por favor espere, puede ver el signo de soplido en la pantalla de nuevo y luego asegúrese de que la respiración sea fuerte y constante durante el muestreo.



2. Si usted ve el cambio de la batería en la exhibición, la energía de batería es baja. Sustituya las pilas.

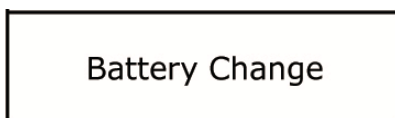

SÍMBOLO DE BATERÍA



100%



50%



10%



0%

3. Se necesita una Calibración (contáctese con pedidos@todoalcoholemia.com.ar)

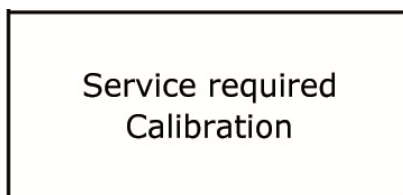

Este mensaje se muestra 6 meses más tarde después de la calibración o mediante el establecimiento del número CAL requerido.

4. Número de pruebas después de la calibración (Memorizado en el módulo del sensor)

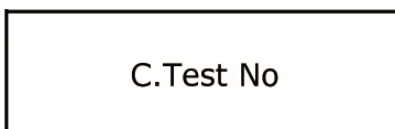

5. Número de pruebas con el dispositivo (Memorizado en el dispositivo)

L.Test No

6. Error con el módulo sensor

Sensor Empty
Check to
connect system

7. Error al usar en temperatura fuera de rango

Over Temperature
Keep to operating
temperature range

*El dispositivo no
funciona bajo de -5°C*

8. Error de sistema 1 (Error de carga del condensador)

System Error 1
Service required
device

9. Error de sistema 2 (Fuga de sensor)

System Error 2
Service required
device

MENÚ RÁPIDO

Pulse el botón de encendido y, a continuación, pulse el botón  (menú).

Ingresa al modo rápido.

Pulse de nuevo el botón de encendido y luego coloque los números para el código PIN del usuario. (Por default es: 0000)

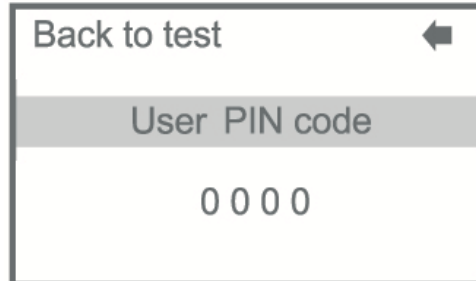

1. Contenido del menú rápido

- ① Ultimo test
- ② Ultimo mantenimiento
- ③ Contador del total de test
- ④ Fecha y hora
- ⑤ Configuración día
- ⑥ Configuración hora
- ⑦ Configuración lenguaje
- ⑧ Pantalla
- ⑨ Impresora
- ⑩ Guarde en la memoria SD
- ⑪ Bluetooth
- ⑫ Cambiar PIN de usuario
- ⑬ Modo de medición

MENÚ

1) Ultimo test

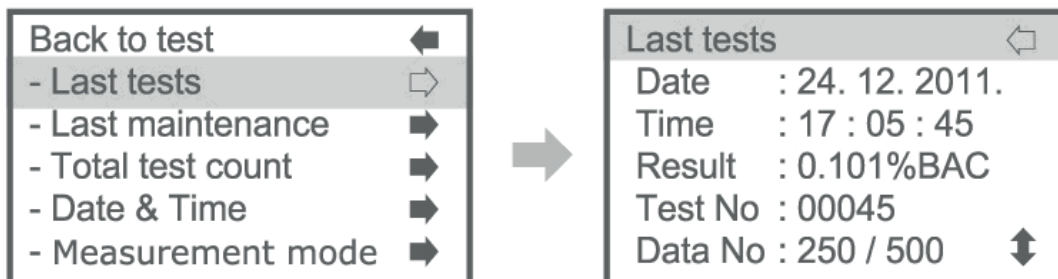

Se muestra el último resultado de la prueba. Puede comprobar el resultado de las pruebas acumuladas de Max.500 pulsando el botón ARRIBA / ABAJO.

* Número de datos: Número del resultado de la prueba / número de resultados de la prueba almacenada

* Los últimos 500 resultados

2) ÚLTIMO MANTENIMIENTO

La fecha de la última calibración y verificación de precisión.

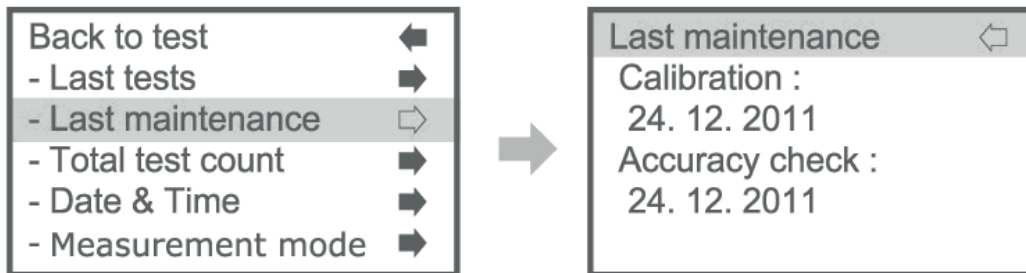

3) CUENTA TOTAL DE TEST REALIZADOS

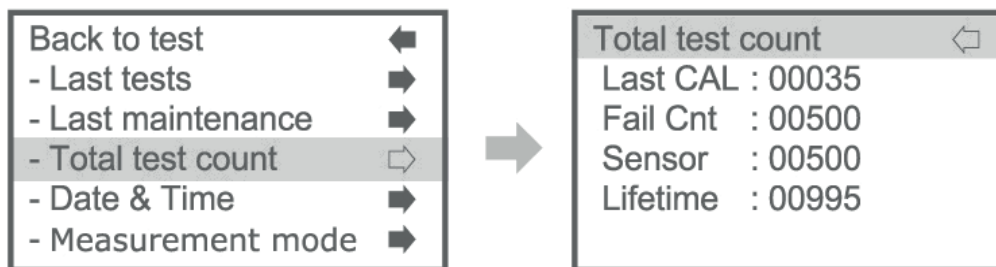

- ① **Last CAL:** El número de pruebas después de la última calibración
- ② **Fail Cnt:** El número de pruebas que fallaron
- ③ **Sensor:** El número de pruebas en el módulo sensor
(*Modulo memoriza el número de pruebas)
- ④ **Lifetime:** El total de test del producto.

4) FECHA Y HORA

Revisión de la fecha y hora del producto.

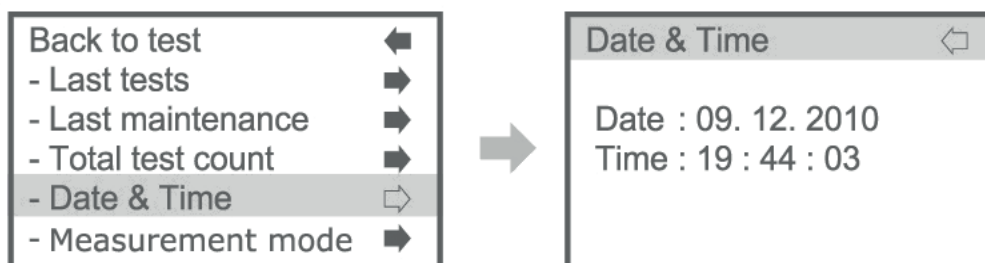

5) MODO DE MEDICIÓN

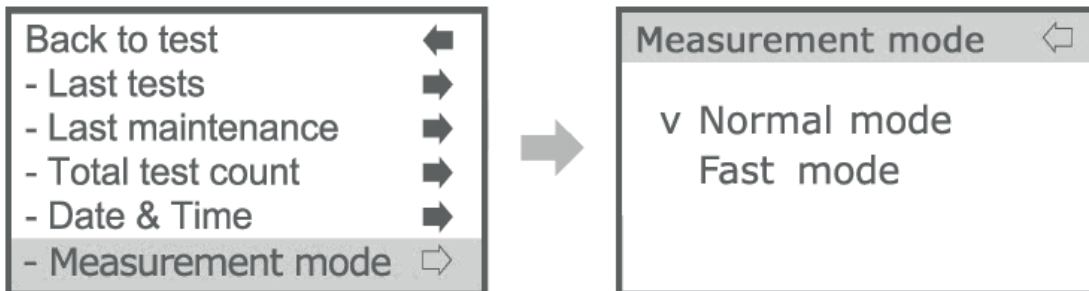

A. Modo normal

Medir la concentración de alcohol en el aliento humano. Resultado de la prueba que muestra con dígitos.

B. Modo rápido

Compruebe la presencia de alcohol en la respiración. La prueba será más rápida y más conveniente, pero el resultado se mostrará con "P" (PASS) o "F" (FAIL) en lugar de una lectura numérica. Usted no necesita usar la boquilla, sólo use el recipiente abierto.

6) CONFIGURACIÓN DE FECHA

Ajuste la fecha y el formato.

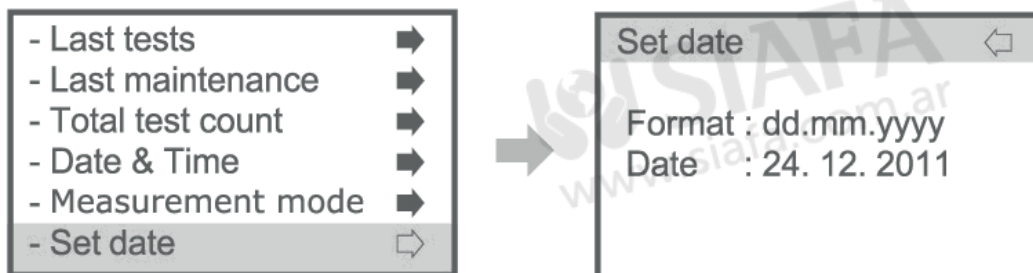

7) CONFIGURACIÓN DE HORA

Ajuste el tiempo pero el formato del tiempo no es cambiabile.



8) CONFIGURACIÓN DE LENGUAJE

Configure el lenguaje en pantalla por su preferido.

English, Russian, Korean, German, Spanish, Italian available

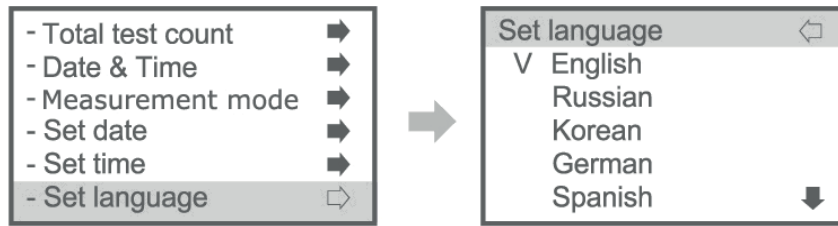

*El idioma cambiado no está disponible para administrar y administrar rápidamente el menú.

* Sólo inglés está disponible para el menú rápido y administrar.

9) BRILLO DE PANTALLA

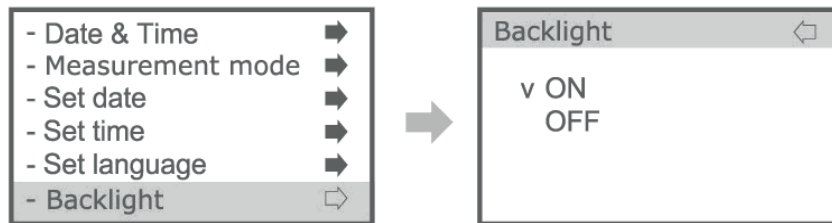

10) IMPRESORA

Configuración del modo de conexión de la impresora

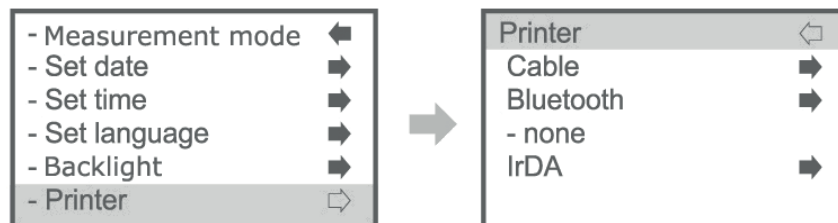

① CABLE

Comprobación de la conexión del cable con la impresora antes del ajuste.

a) Último dato

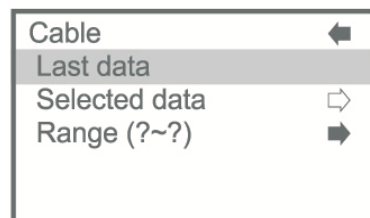

Presionando el botón power, el último test se imprimirá.

b) Seleccionar dato

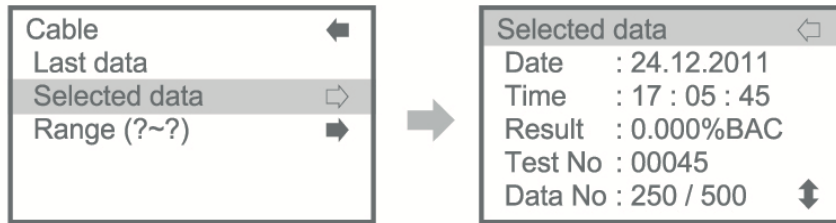

Seleccione los datos con el botón arriba/abajo y mantenga pulsado el botón de encendido durante 1~2 segundos y luego los datos seleccionados.

c) Rango (?~?)

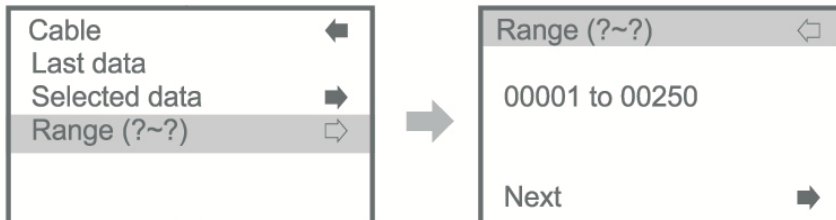

Ajuste el rango de datos para la impresión y luego seleccione el siguiente.

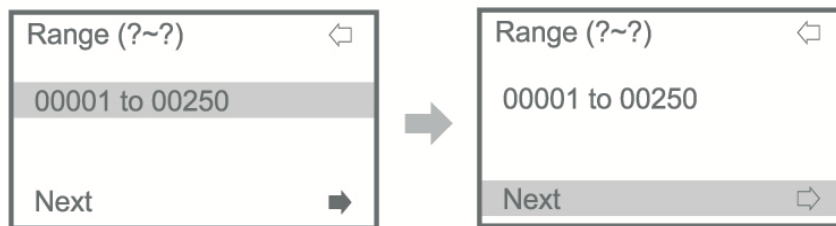

Pulse el botón de encendido y, a continuación, seleccione el rango de datos con el botón arriba/abajo y a continuación, vuelva a pulsar el botón de encendido. Seleccione siguiente para imprimir y pulse el botón de encendido, los datos seleccionados se imprimirán.

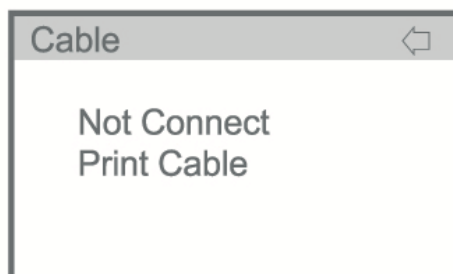

*Si no hay conexión de cable,
"Not connect print cable"
aparecerá en la pantalla LCD.*

② BLUETOOTH

Esta función es opcional.

(A) No instalada

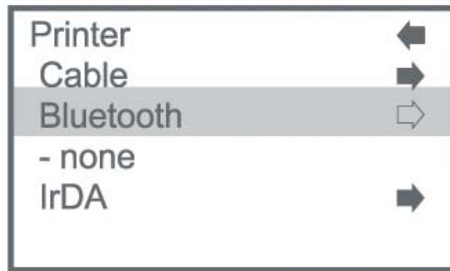

(B) instalada

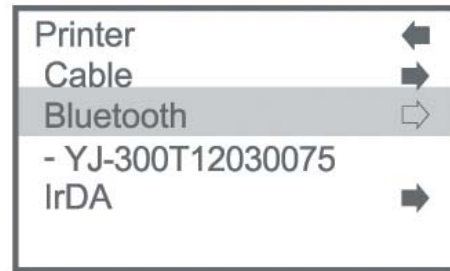

Compruebe que su dispositivo esté funcionando en modo Bluetooth.

Compruebe Función opcional - Bluetooth.

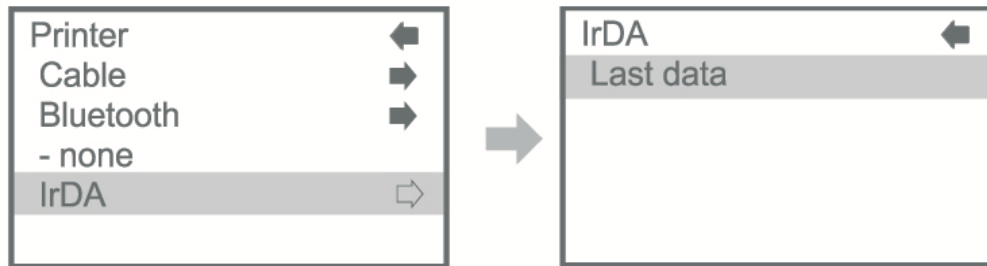

Seleccione los últimos datos y cierre la ventana IrDA del dispositivo en la ventana IrDA de la impresora y, a continuación, pulse el botón de encendido. Se imprimirá el último resultado de la prueba.

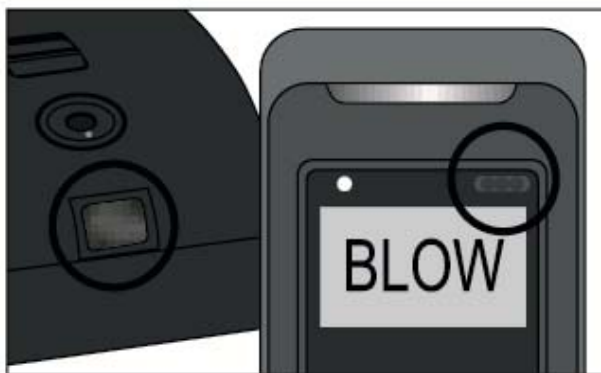

Mantenga ambas ventanas de IrDA frente a frente!

IrDA y la función de Bluetooth no son compatibles así que compruebe el interruptor de la impresora que está en batería en la impresora móvil.

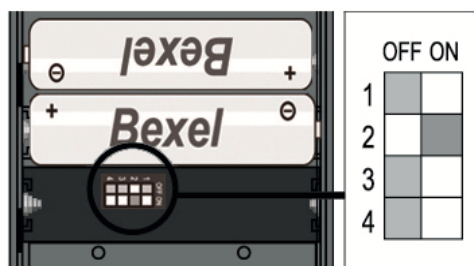

2nd switch OFF: Bluetooth OFF, IrDA ON
 2nd switch ON: Bluetooth ON, IrDA OFF

11) GUARDE EN MEMORIA SD

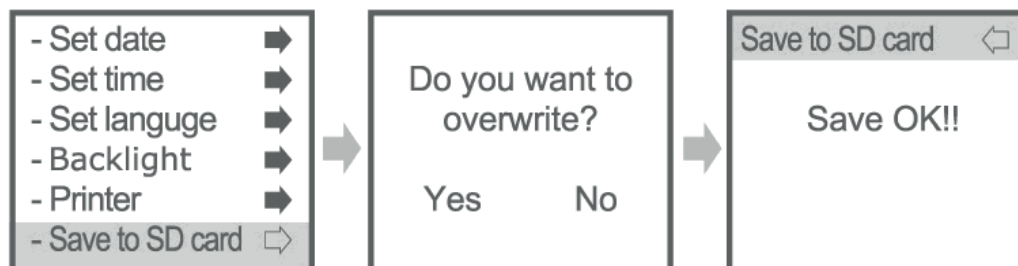

Si selecciona Sí, los datos de la tarjeta SD se borrarán y los datos del dispositivo se cargarán en la tarjeta SD.

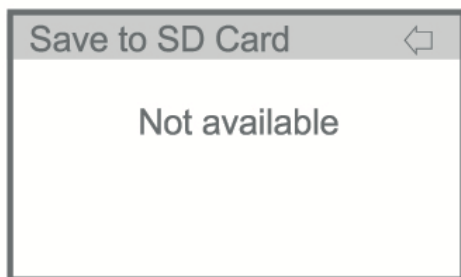

Si selecciona Sí, los datos de la tarjeta SD se borrarán y los datos del dispositivo se cargarán en la tarjeta SD.

12) BLUETOOTH

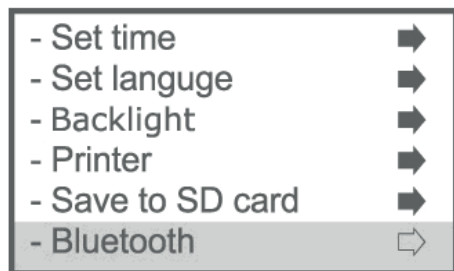

*Esta función es opcional.
 Compruebe que su dispositivo esté funcionando en modo Bluetooth.
 Compruebe Función opcional - Bluetooth.*

13) GUARDE EN MEMORIA SD

Configuración del nuevo PIN de usuario. "Guardar contraseña" se mostrará después de configurar.

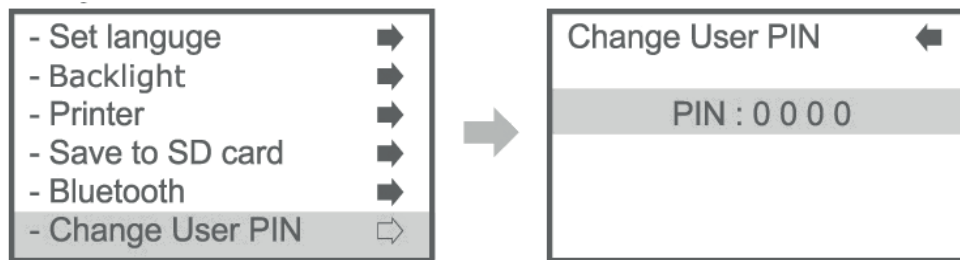

MENÚ DE ADMINISTRADOR

Encienda el dispositivo y presione el botón (m) durante 2~3 segundos
Ponga el código PIN de administración. (Predeterminado: 0530)

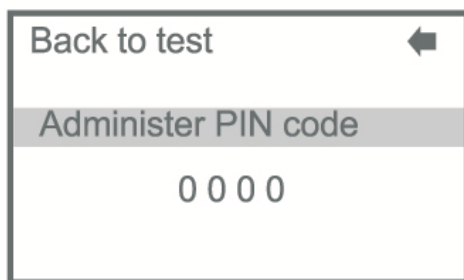

1. Contenido del menú de administrador

- ① Información
 - ② Configuración general
 - ③ Configuración de medición
- Calibración

2. MENU

1) INFORMACIÓN

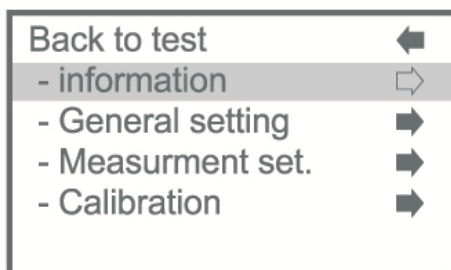

① ULTIMO TEST

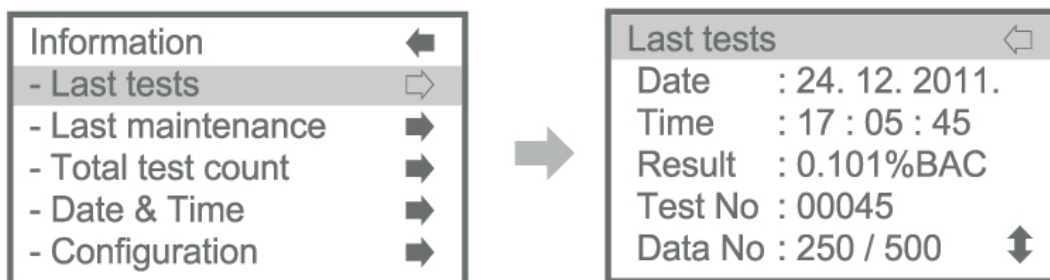

Se muestra el último resultado de la prueba. Puede comprobar el resultado de las pruebas acumuladas de Max.500 pulsando el botón ARRIBA/ABAJO.

* Número de datos: Número del resultado de la prueba/número de resultados de las pruebas almacenadas

* Los últimos 500 resultados

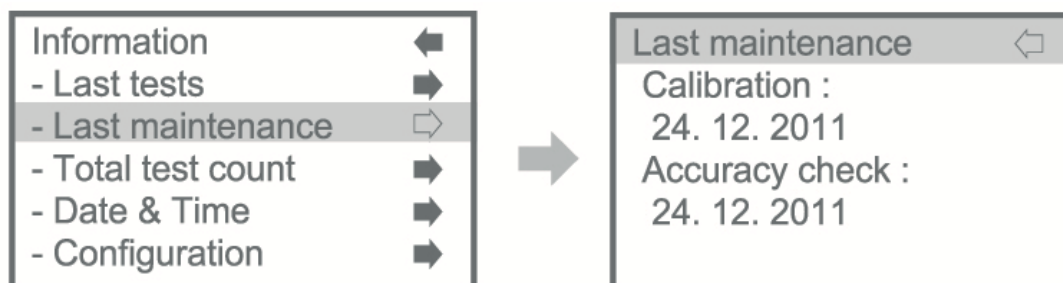

② ULTIMO MANTENIMIENTO

La fecha de la última calibración y verificación de precisión.

Número total de pruebas

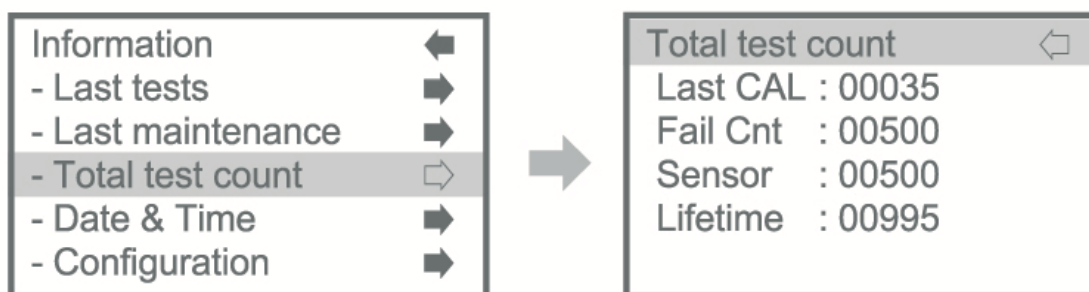

- **Last CAL:** El número de pruebas después de la última calibración

- **Fail Cnt:** El número de pruebas de fallo

- **Sensor:** El número de pruebas instaladas módulo sensor

(*El sensor memoriza el número de pruebas)

- **Lifetime:** Número total de prueba del dispositivo.

③ FECHA Y HORA

Comprobación de la fecha y la hora del dispositivo.

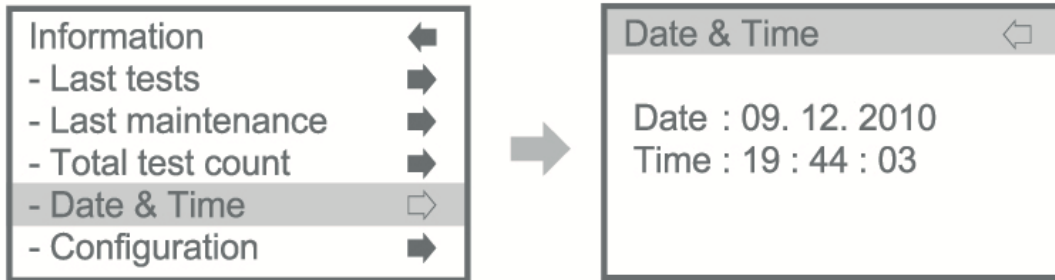

④ CONFIGURACIÓN

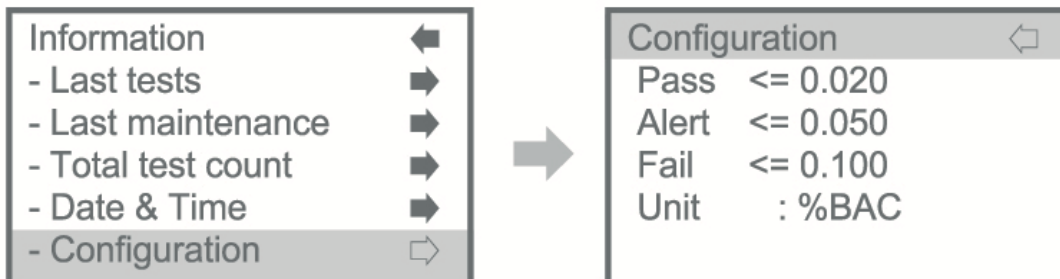

⑤ COMPROBAR LA CONCENTRACIÓN DE ALCOHOL EN CADA MODO.

⑥ LOS LÍMITES DE SOPLADO PUEDEN AJUSTARSE 3) MEDICIÓN ESTABLECIDA / ③ NIVEL DE LÍMITES.

⑦ INFORMACIÓN DEL DISPOSITIVO

Check de la información de dispositivo.



2) CONFIGURACIÓN GENERAL

① CONFIGURACIÓN DE LENGUAJE

Defina el idioma de visualización que desee.

English, Russian, Korean, German, Spanish, Italian available



* El idioma cambiado no estará disponible para administrar ni administrar rápidamente el menú.

* Sólo el idioma inglés estará disponible para el menú rápido y administrar.

② CONFIGURACIÓN DE FECHA

Configuración de fecha y formato.

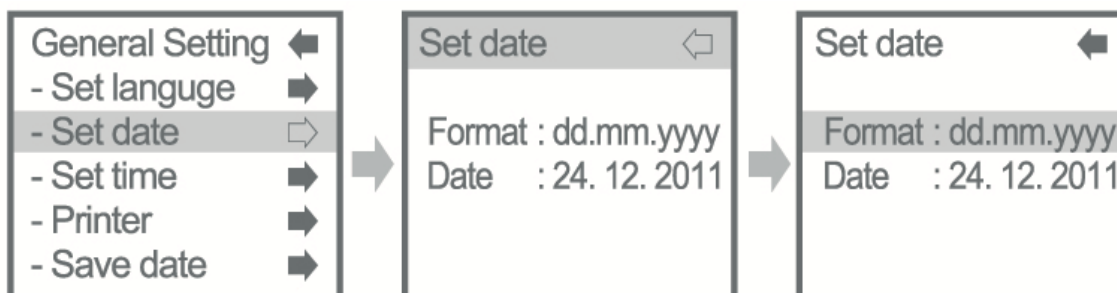

③ CONFIGURACIÓN DE TIEMPO

Configure la hora del dispositivo.

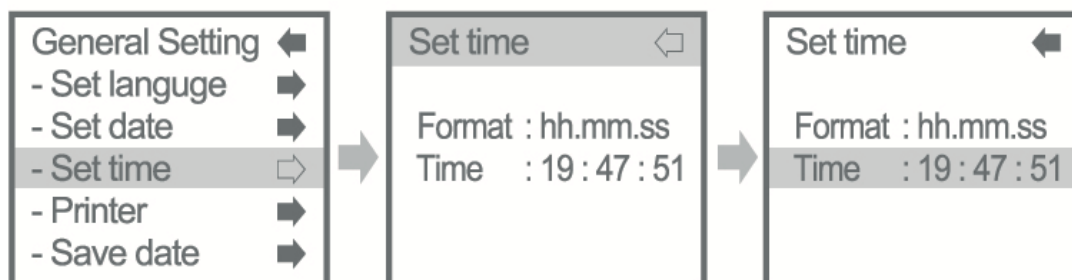

④ IMPRESORA

Configure la forma de conexión de la impresora

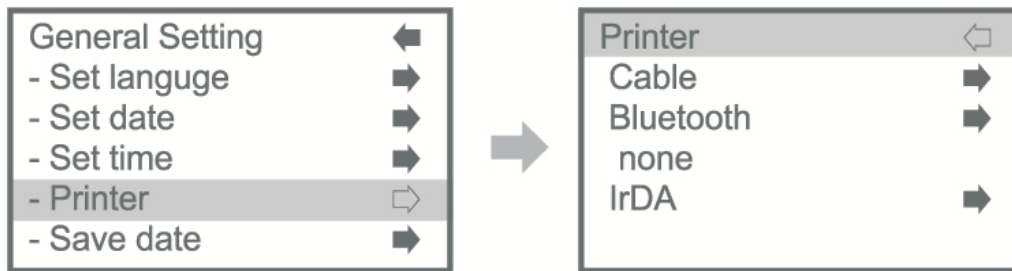

A. Vía cable

Comprobación de la conexión del cable con la impresora antes del ajuste.

a) Último dato

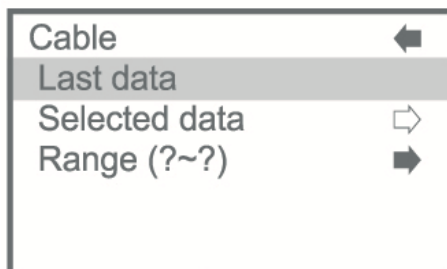

Presione el botón power, el ultimo test se imprimirá.

b) Seleccione el test

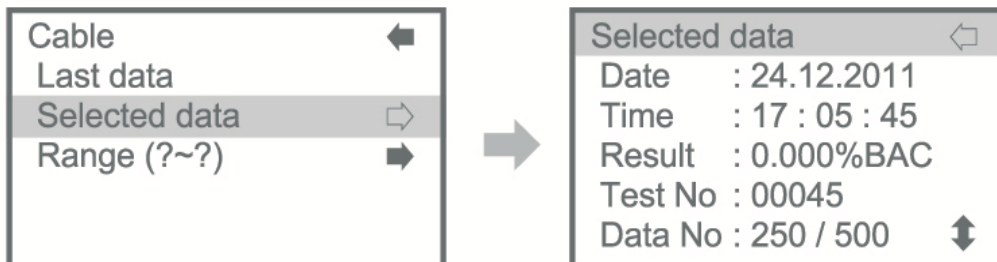

Seleccione los datos con el botón arriba / abajo y mantenga pulsado el botón de encendido durante 1 ~ 2 segundos y luego los datos seleccionados.

c) Rango (?~?)

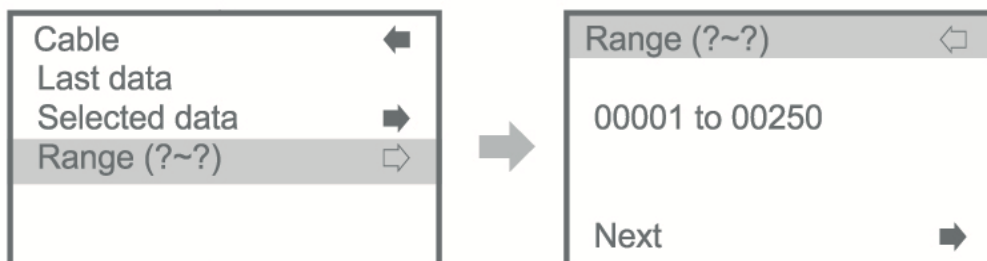

Ajuste el rango de datos para imprimir y luego seleccione el siguiente.

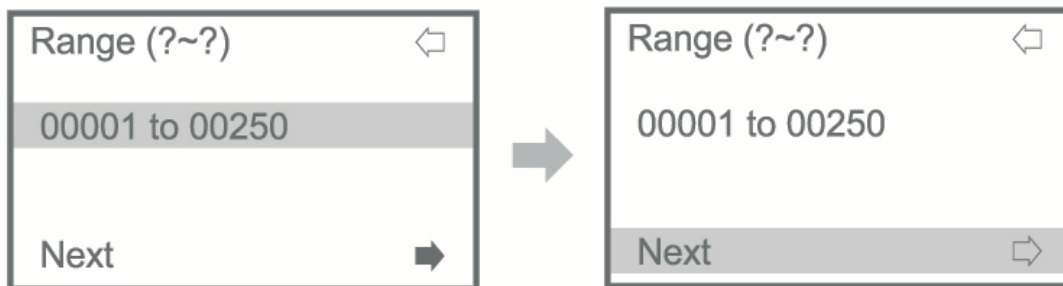

Pulse el botón de encendido y, a continuación, seleccione el rango de datos con el botón arriba / abajo y, a continuación, vuelva a pulsar el botón de encendido.

Seleccione Siguiente para imprimir y pulse el botón de encendido, los datos seleccionados se imprimirán.

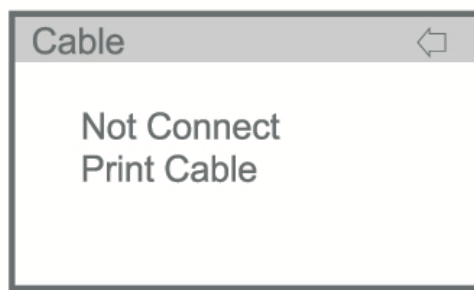

Si no hay conexión de cable, "Not connect print cable" aparecerá en la pantalla LCD.

B. Bluetooth

Si no hay conexión de cable, "No conectar cable de impresión" aparecerá en la pantalla LCD.

(A) No disponible

(B) Disponible

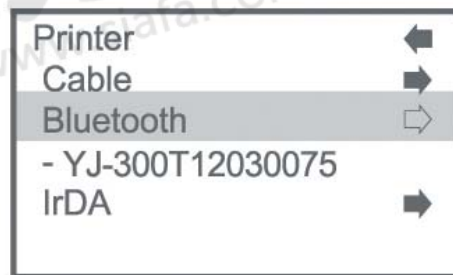
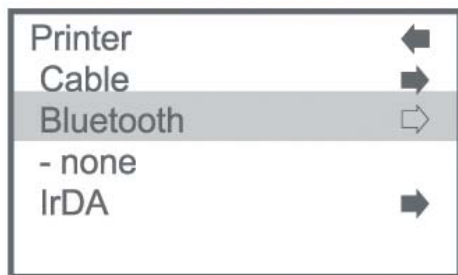

Compruebe que su dispositivo esté funcionando en modo Bluetooth.

Ver Función Opcional – Bluetooth.

C. IrDA

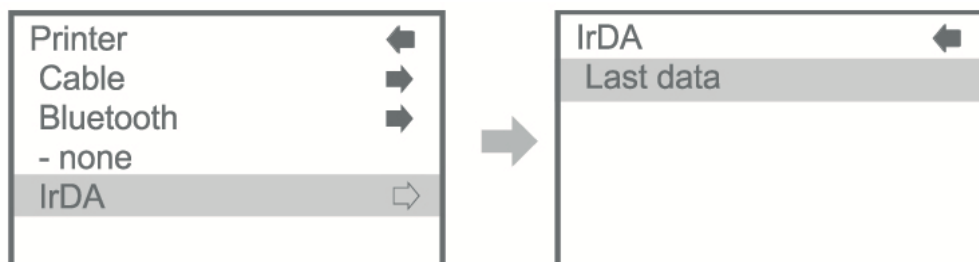

Seleccione los últimos datos y cierre la ventana IrDA del dispositivo en la ventana IrDA de la impresora y, a continuación, pulse el botón de encendido. Se imprimirá el último resultado de la prueba.

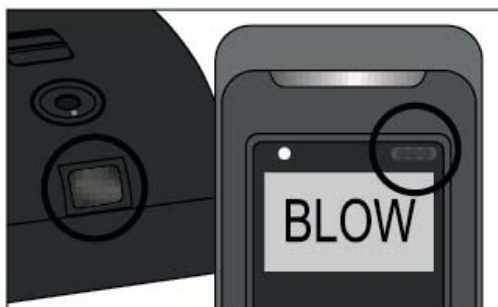

¡Mantenga ambas ventanas IrDA enfrentadas!

IrDA y la función de Bluetooth no son compatibles así que compruebe el interruptor de la impresora que está en batería en la impresora móvil.

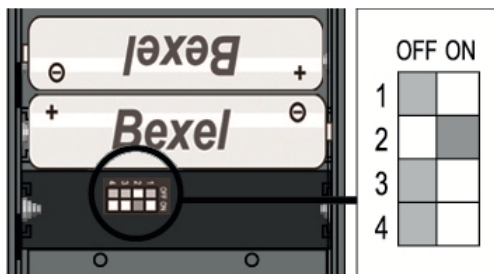

*2nd switch OFF: Bluetooth OFF, IrDA ON
2nd switch ON: Bluetooth ON, IrDA OFF*

⑤ GUARDE EN LA TARJETA SD

Guardar los datos en la tarjeta SD

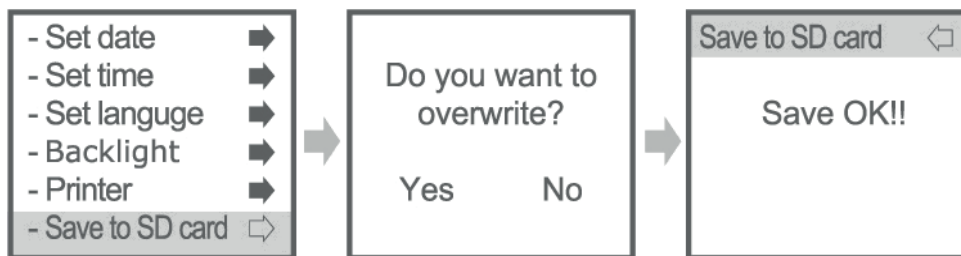

Si selecciona Sí, los datos de la tarjeta SD se borrarán y los datos del dispositivo se cargarán en la tarjeta SD.

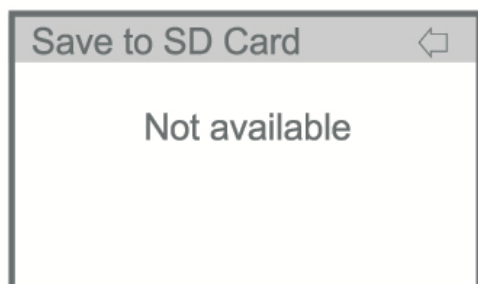

No disponible" muestra que no hay tarjeta SD.

⑥ CAMBIO DE PIN

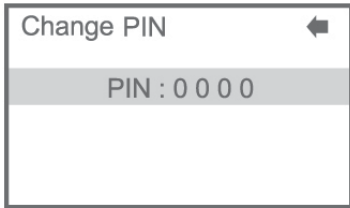

Configuración del PIN de administración nuevo. "Password save" se mostrará después de la configuración.

⑦ BLUETOOTH

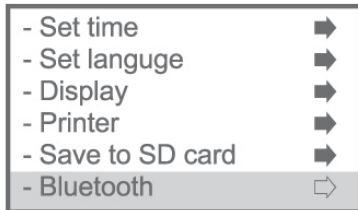

Esta función es opcional.
Compruebe que su dispositivo esté funcionando en modo Bluetooth.

3) CONFIGURACIÓN DE LA MEDICIÓN.

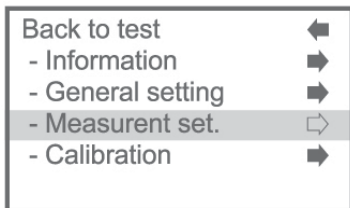

① UNIDAD DE LA MEDICIÓN

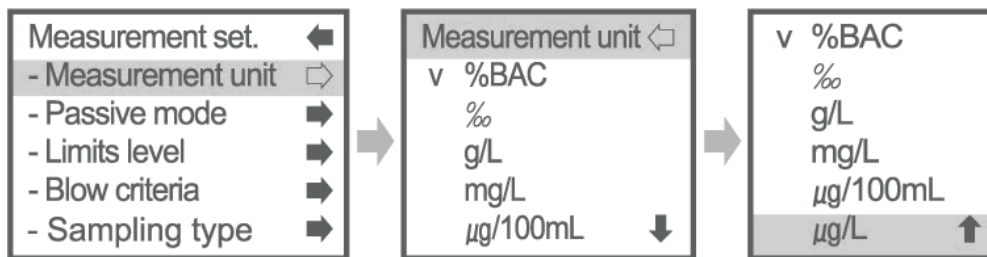

② Unidad de alcohol disponible: %BAC, ‰, g/L, mg/L, µg/100mL, µg/L

② MODO PASIVO

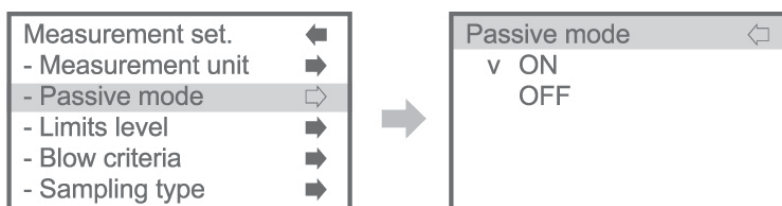

③ LÍMITES DE NIVEL

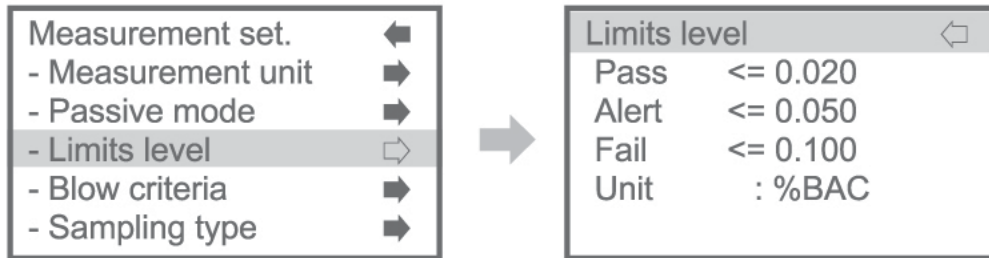

-Configuración de paso, alerta, intervalo de error

-Pass<=0.020

-Alert<=0.050

-Fail<=0.100

④ CRITERIOS DE SOPLADO

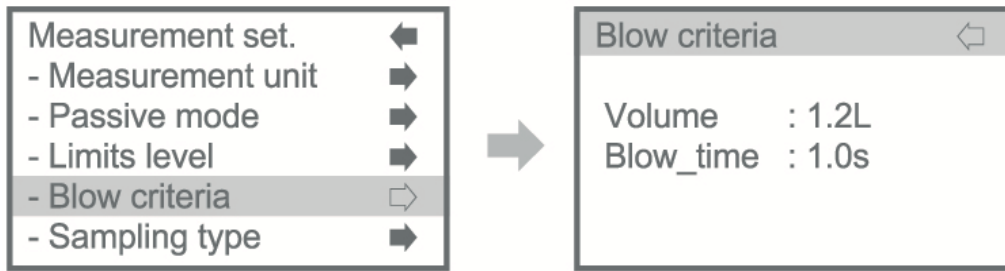

Ajuste del volumen mínimo de respiración y tiempo mínimo de soplado

* La configuración predeterminada es como a continuación

-Volumen: 1.2L

-Tiempo de soplado: 1.0s

⑤ TIPO DE MUESTREO



Ajuste de 2 tipos de muestreo:

Volumen fijo o Fin del aliento

- **Volumen fijo:** El muestreo finaliza cuando se alcanza el volumen mínimo
- **Fin del soplido:** El muestreo se termina al final de la exhalación.

⑥ ILUMINACIÓN

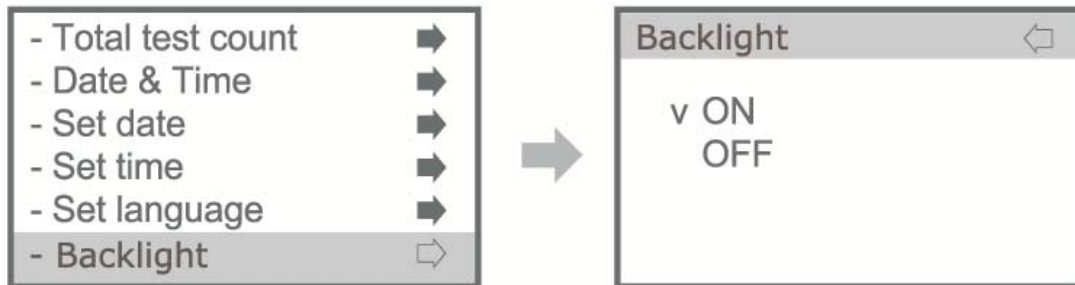

⑦ OPCIÓN DE RECUENTO DE PRUEBAS

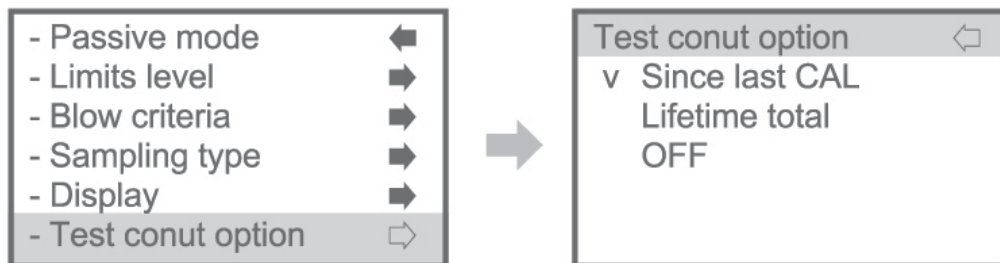

Desde el último CALL: Una serie de pruebas después de la calibración

Total de la vida útil: Número total de pruebas con el dispositiv

OFF: Función off

⑧ CAL N° REQUERIDO.

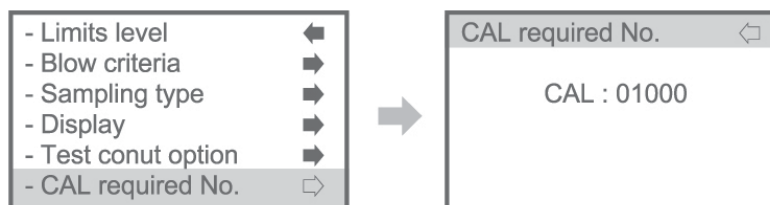

Ajuste del periodo de calibración

De 100 pruebas a 15.000 pruebas disponibles

Tacógrafo

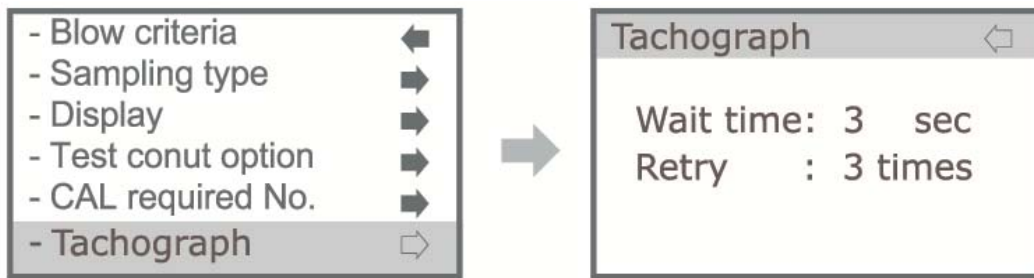

Esta es una función opcional para conectar el tacómetro de los vehículos.

Modo de medición

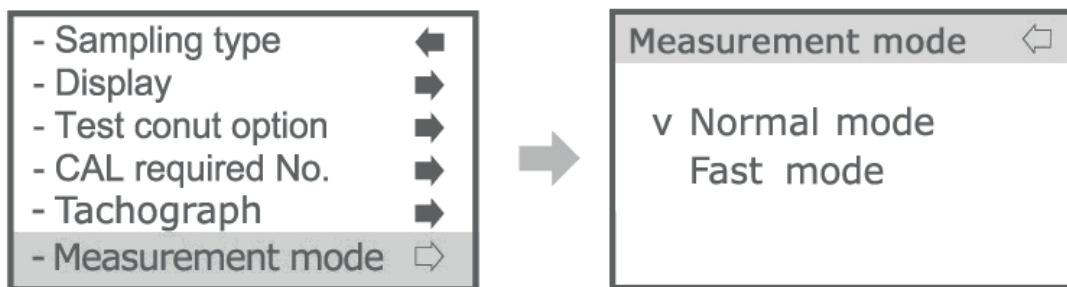

A. Modo normal

Medir la concentración de alcohol en el aliento humano. Resultado de la prueba que muestra con dígitos.

B. Modo rápido

Compruebe la presencia de alcohol en la respiración. La prueba será más rápida y más conveniente, pero el resultado se mostrará con "P" (PASS) o "F" (FAIL) en lugar de una lectura numérica. Usted no necesita usar la boquilla, sólo use recipiente abierto.

4) Calibración

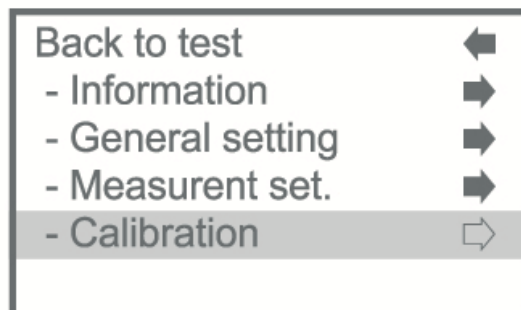

Último mantenimiento

Comprobación de la última fecha de verificación de calibración y Precisión

② PRECISIÓN CHK FECHA

Comprobación de la fecha y el resultado de la verificación de exactitud. Se pueden almacenar datos Máximo 10

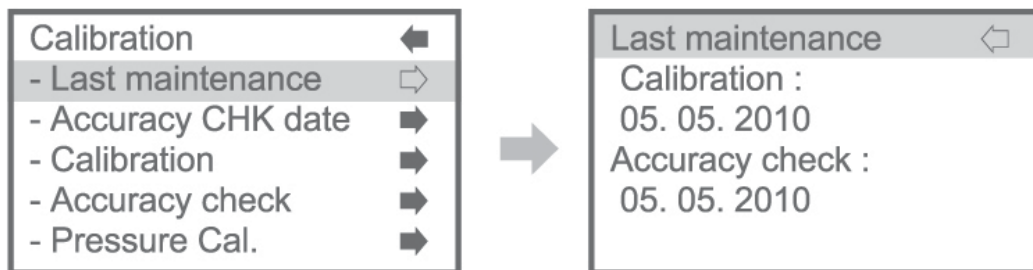

③ CALIBRACIÓN

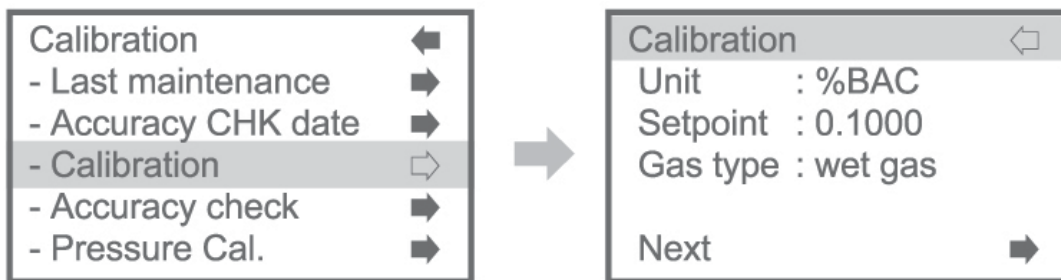

Introduzca el modo de calibración.

La calibración debe realizarse bajo la supervisión de expertos con equipos de calibración.

Ajuste el punto de ajuste y el tipo de gas, luego mueva al siguiente.

☒ Punto de ajuste: 0.0300 ~ 0.1000 (unit:%BAC)

Tipo de gas: gas húmedo o gas seco

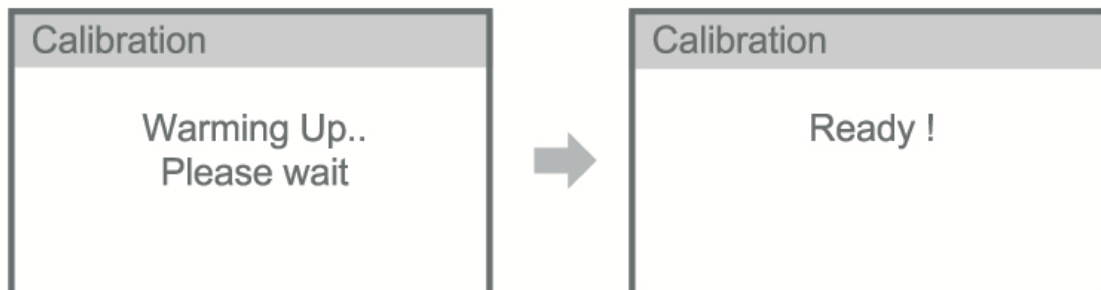

Calentamiento-> Listo (Soplado) -> Análisis-> Calibración OK

④ Comprobación de precisión



INTRODUZCA EL CONTROL DE PRECISIÓN

Y ajuste el punto de consigna y el tipo de gas, luego mueva al siguiente.
El resto del procedimiento es el mismo con la calibración.

☒ Las pruebas en el modo de verificación de precisión no se incluyen en la cuenta de prueba total.

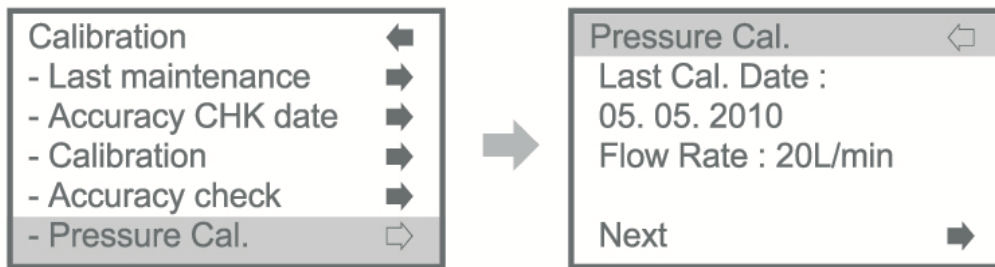

*NOTA. La calibración de presión sólo puede ser realizada por el fabricante.
Póngase en contacto con el proveedor de su país.*

⑥ ESTABLECER LA ÚLTIMA FECHA

Ajuste de la última fecha de calibración.



⑦ ESTABLECER FECHA DEL ÚLTIMO ACC

Establecer la fecha de comprobación de exactitud.



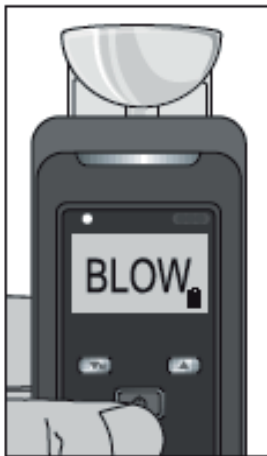

FUNCIONAMIENTO EN MODO RÁPIDO

Ajuste el modo de medición en el menú rápido o administrar.

Consulte

Modo de medición en el menú rápido,

Conjunto de medidas

⑩ MODO DE MEDICIÓN EN EL MENÚ DE ADMINISTRACIÓN

1. Presiona el botón power.

Si suelta el botón de encendido, puede ver la ventana inicial Y verifique la información, fecha, hora y número de serie.

2. Caliéntese hasta que pueda ver el letrero de "soplado" y escuche un pitido. Durante la indicación WAIT, puede ir al modo de menú si presiona el botón . Si sale del modo Menú, el calentamiento es automático.

3. Soplando a través del recipiente abierto en la unidad durante 1 segundo.



4. Después de tomar sus muestras de aliento, la pantalla LCD muestra "Analizar / esperar".

6. APAGADO

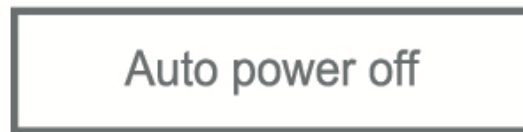

Apagado automático después de 15 minutos.

Si pulsa el botón de encendido durante 3 segundos, podrá ver "Apagado" en la pantalla. Después de mostrar este mensaje durante 2 segundos, el dispositivo se apaga.



CÓMO CAMBIAR DEL MODO RÁPIDO AL MODO NORMAL

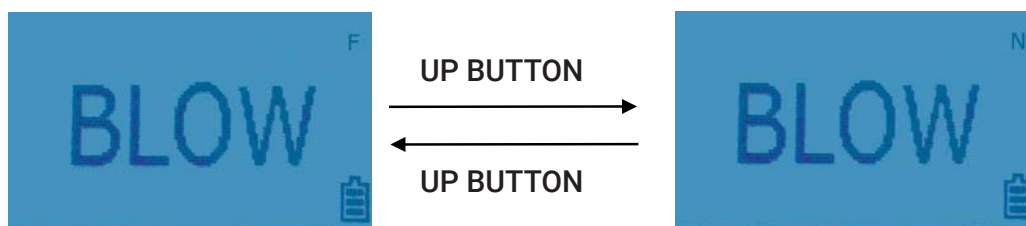

Puede cambiar el modo de medición pulsando (UP) en modo rápido.
Si se cambia el modo de medición, puede ver el signo "N" de la pantalla LCD.
Si desea volver al modo rápido, pulse el botón de nuevo.

"N": Modo normal

"F": Modo rápido

Devuelve el modo rápido automáticamente después de la prueba como modo general.

FUNCIÓN OPCIONAL - BLUETOOTH

A. Impresora con Bluetooth en el menú Rápido y menú Administrar

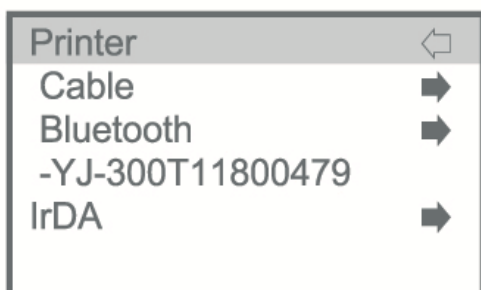

Si hubo una impresora conectada antes, el dispositivo lo memorizará y el número de serie de la impresora se mostrará como la imagen anterior.

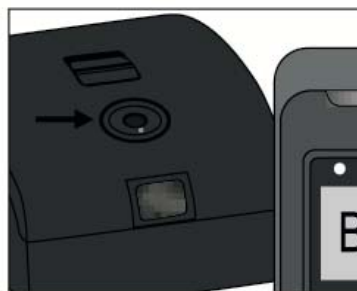

Ingrese al modo Bluetooth y se mostrará el tiempo de espera. Después de completar la conexión Bluetooth, la impresora encenderá otra luz verde en el botón de alimentación.

a) Últimos datos

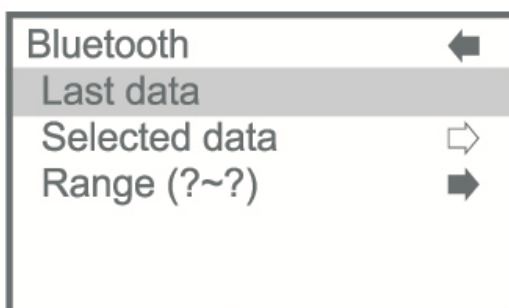

Pulse el botón de encendido, los últimos datos se pueden imprimir.

Seleccione los datos con el botón arriba / abajo y mantenga pulsado el botón de encendido durante 1 ~ 2 segundos y luego los datos seleccionados

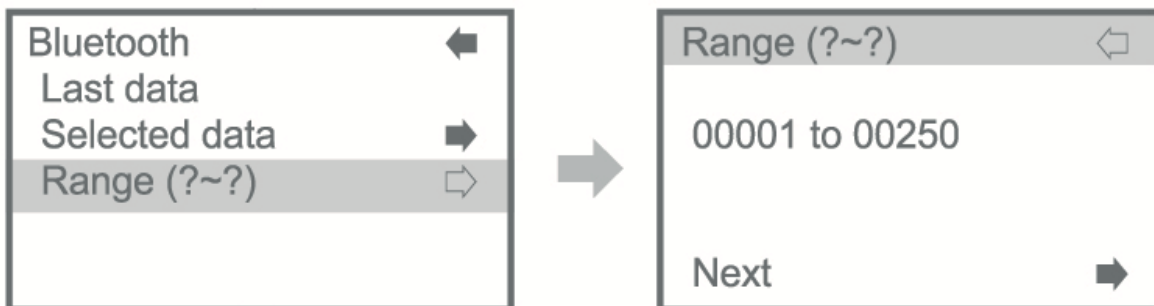

c) Rango (?~?)

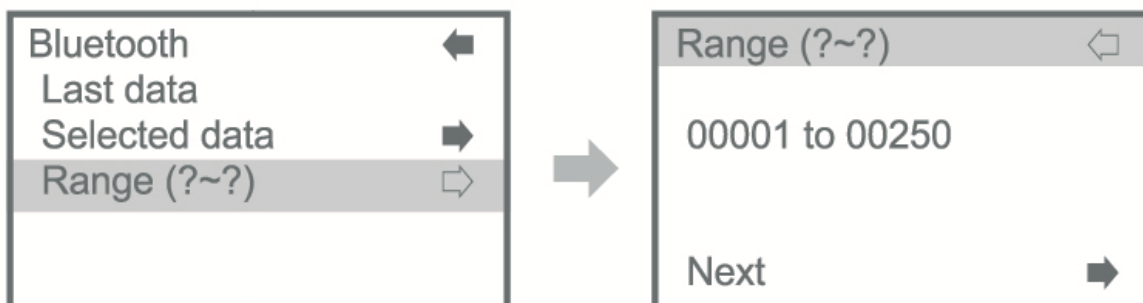

Ajuste el rango de datos para imprimir y luego seleccione el siguiente.

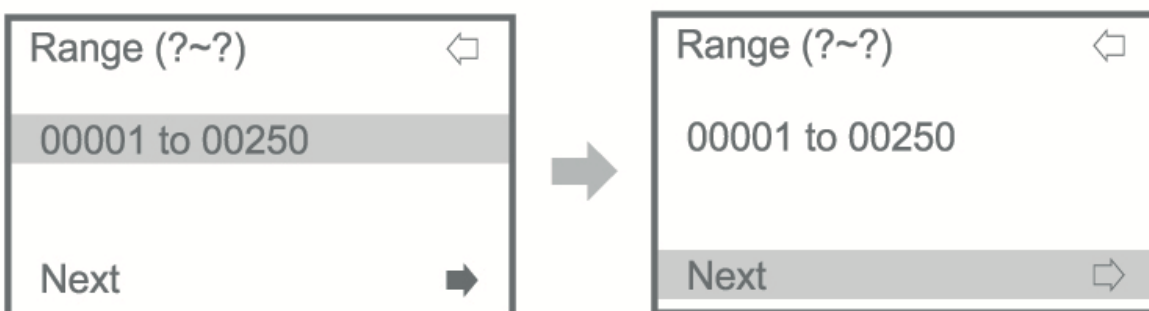

Pulse el botón de encendido y, a continuación, seleccione el rango de datos con el botón arriba / abajo y, a continuación, vuelva a pulsar el botón de encendido. Seleccione Siguiente para imprimir y pulse el botón de encendido, los datos seleccionados se imprimirán.

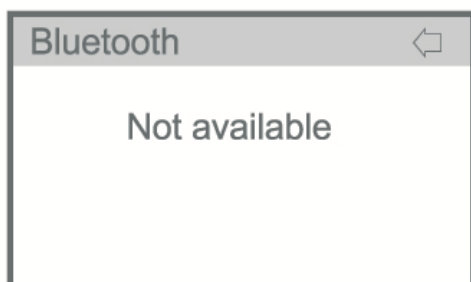

"No disponible" significa que no hay Bluetooth conectado.

Nota. Compruebe la impresora antes de utilizar la función Bluetooth

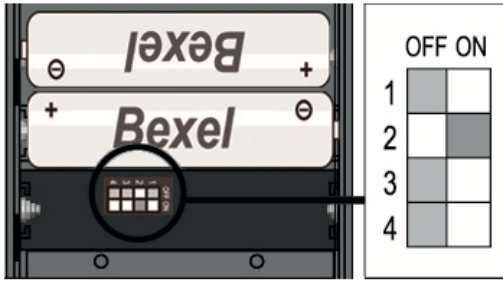

2nd switch OFF: Bluetooth OFF, IrDA ON
2nd switch ON: Bluetooth ON, IrDA OFF

2ND interruptor que está en el lado derecho del lote de la batería de la impresora móvil tiene que ser "ON" estado como imagen

Cuando el interruptor 2ND está en "ON", la conexión IrDA no funciona.

B. Configuración del modo Bluetooth en el menú Rápido, administrar menú, Ingrese al modo Bluetooth.

Ajuste de Bluetooth ON / OFF, Visible, Buscar dispositivos, Cambiar código PIN

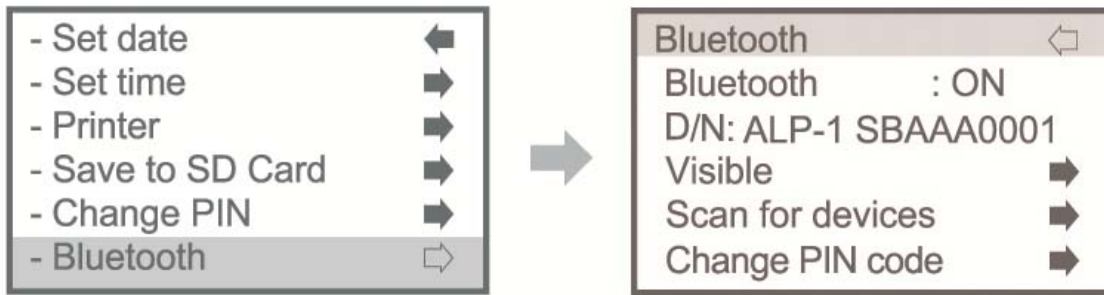

① FUNCIÓN BLUETOOTH ON/OFF

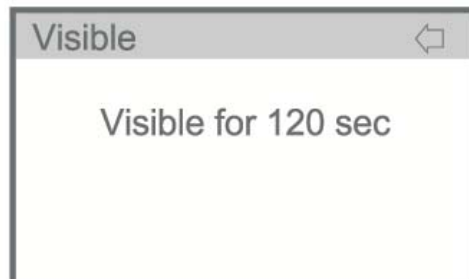
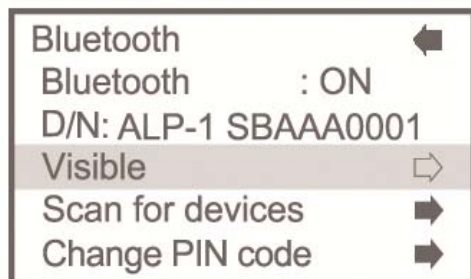
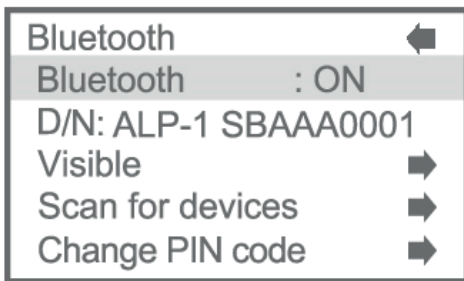

- Dispositivo de conexión Bluetooth con software MAX30 en PC
- Para la instalación, consulte el manual MAX30 en el CD del software Max30

③ BUSCAR DISPOSITIVOS

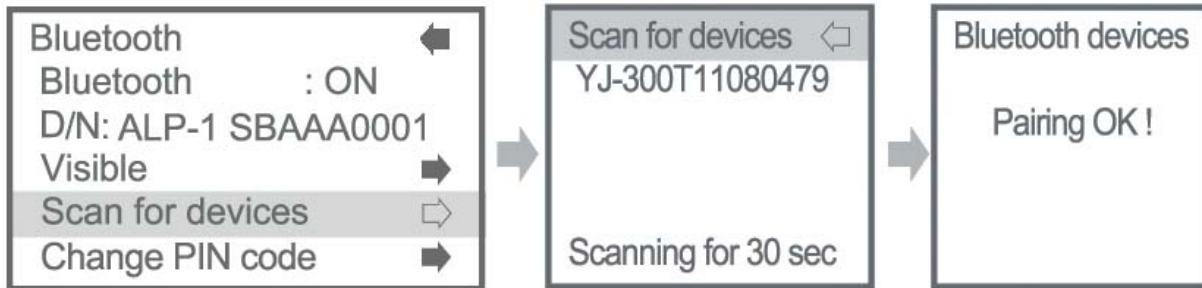

- Búsqueda de dispositivos Bluetooth disponibles alrededor de 30 segundos.
- Seleccione el dispositivo y pulse el botón (m).
- A continuación, "Paring OK" aparecerá en la pantalla LCD con un pitido de la impresora móvil.

Cambiar código PIN

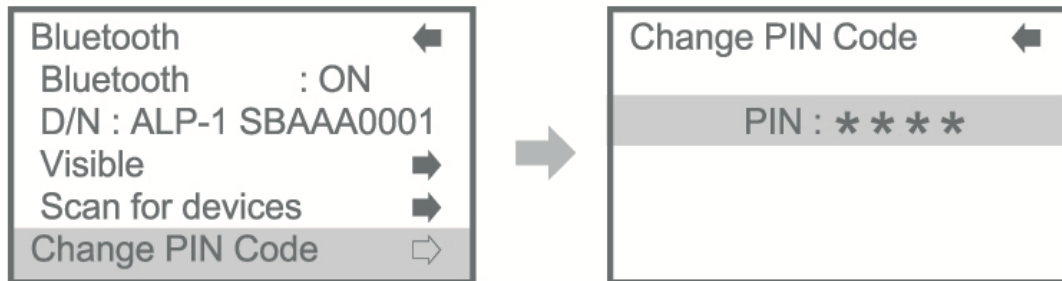

- Para la conexión Bluetooth con la PC.
- Para la configuración, consulte el manual del MAX30 en el CD del software Max30.
- * El código PIN para conectar con la impresora es 1000.

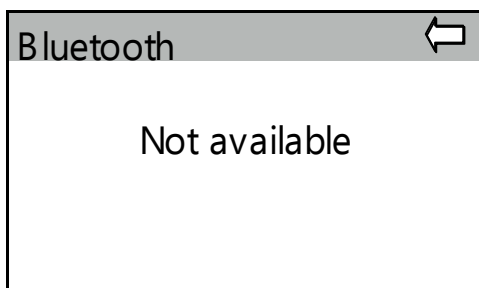

"No disponible" significa que no hay Bluetooth conectado.

Si el dispositivo no está disponible para la conexión Bluetooth, aparecerá "No disponible" en la pantalla LCD. Comprueba que tu dispositivo admita la función Bluetooth.

SUSTITUCIÓN DEL MÓDULO SENSOR

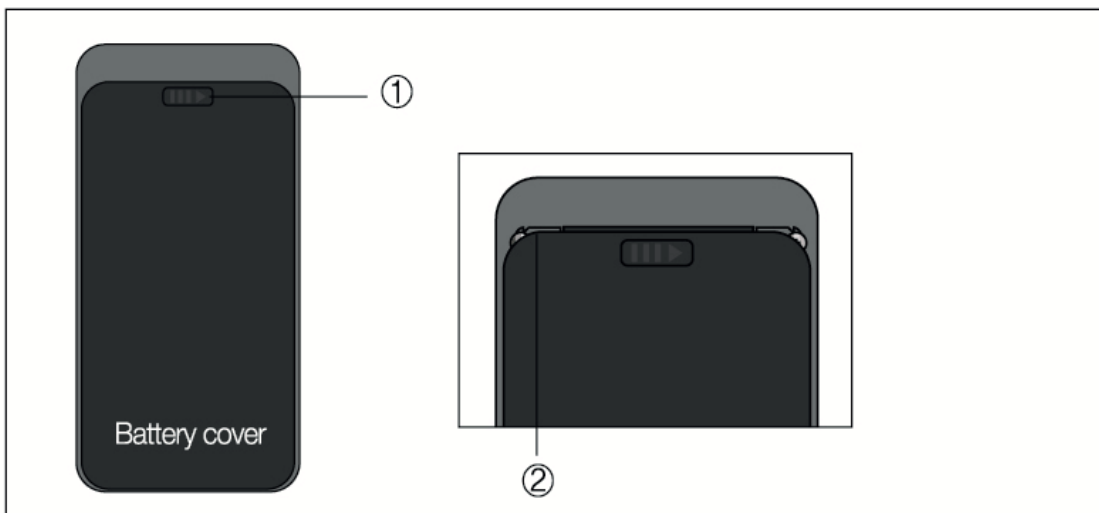

- ① Empuje hacia el lado derecho
 - ② Y tirar hacia abajo a la parte inferior
- ※ Colóquese en las dos ranuras al reemplazar

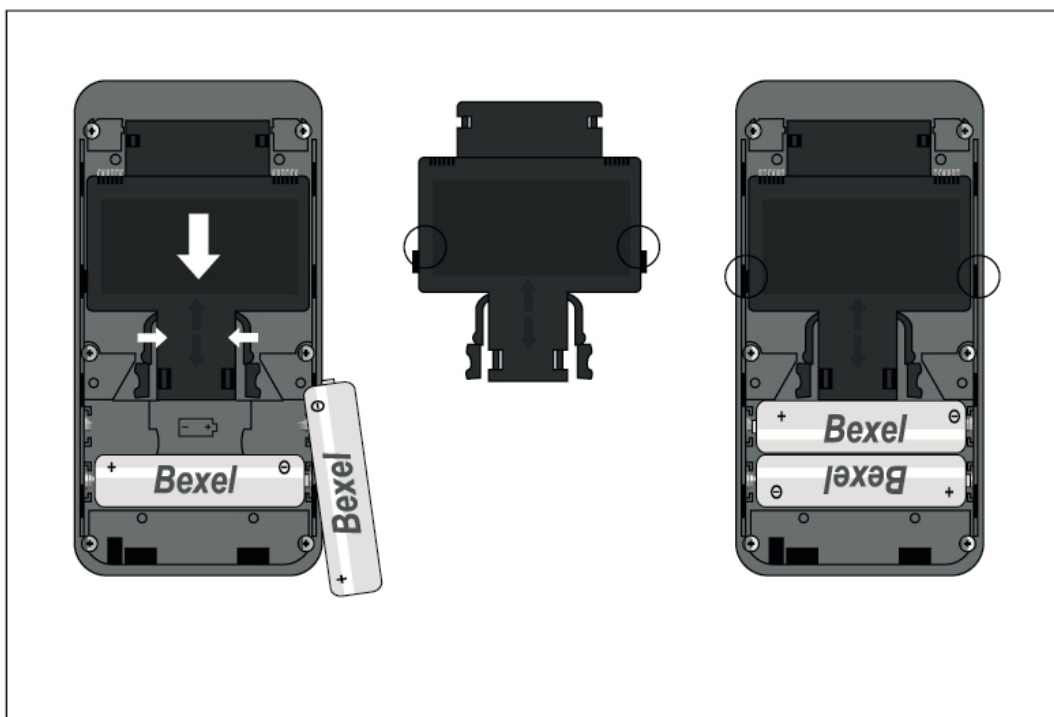

- ③ ASA LAS AGARRADERAS Y TIRA HACIA ABAJO COMO IMAGEN

* Precaución: Antes de extraer el módulo del sensor, retire la batería.

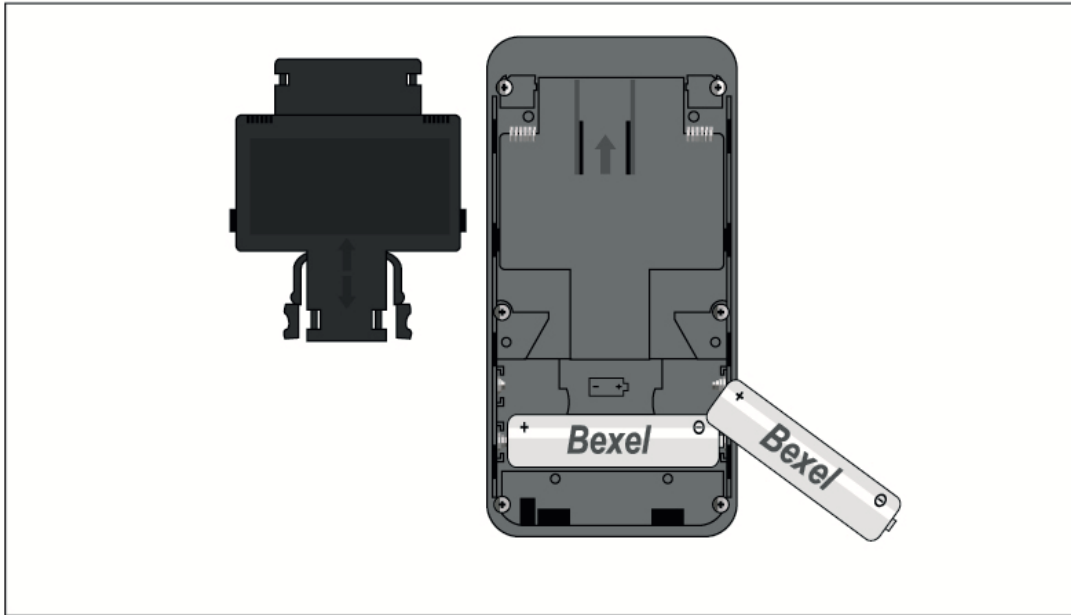

④ SAQUE EL MÓDULO SENSOR

⑤ COLOQUE EL NUEVO MÓDULO DE SENSOR COMO EN LA IMAGEN

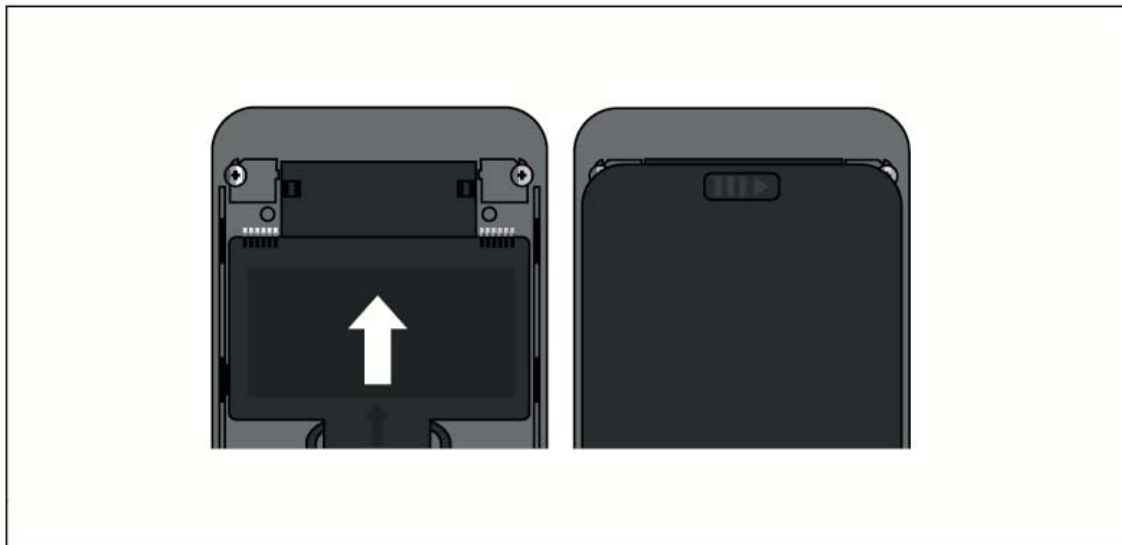

⑥ EMPUJE HACIA LA PARTE SUPERIOR HASTA QUE SE BLOQUEE CON EL SONIDO DE "CLIC"

⑦ COLOQUE LA TAPA DE LA BATERÍA Y EMPUJE HACIA LA PARTE SUPERIOR HASTA QUE SE BLOQUEE.

ESPECIFICACIONES TÉCNICAS

- **Indicación de B.A.C:** 0,000 ~ 5,000 ‰
 - 0.000 ~ 0.500%BAC
 - 0.000 ~ 2.500 mg/l BrAC
 - 0.000 ~ 5.000 g/l
 - 0~250µg/100ml
 - 0~2500µg/l
- **Tiempo de calentamiento:** 5 segundos ~ 2 minutos
- **Tiempo de respuesta:** en 10 segundos a 0.100% BAC
- **Precisión:** ± 0.005% BAC a 0.100% BAC
- **Condiciones:** funcionamiento (-5°C~40°C), almacenamiento (-10°C~50°C)
- **Sensor:** Sensor de pila de combustible
- **Calibración:** Módulo de célula de combustible reemplazable
- **Usar boquillas:** MP1
- **Fuente de alimentación:** Dos pilas alcalinas de 1.5V AA
- **Cambio de la batería:** Aprox. 3.000 pruebas
- **Peso:** 198g (incluya la batería alcalina AA 2EA)
- **Dimensiones (mm):** 133 (altura) X 64 (ancho) X 33 (grosor)
- **Memoria de mediciones:** Aprox. 500 mediciones
(Número de dispositivo / Fecha y hora / resultado de la prueba y número)

