

USO Y MANTENIMIENTO



CHEMIST 600

Analizador de Combustión

**SEITRON S.p.A. a socio unico
- TODOS LOS DERECHOS RESERVADOS -**

La reproducción total o parcial de este documento por cualquier método (incluyendo el fotocopiado o el almacenamiento en cualquier soporte electrónico) y la transmisión del mismo a terceras partes de cualquier forma, incluso por vía electrónica, está estrictamente prohibido a menos que haya autorización explícita por escrito por parte de SEITRON S.p.A. a socio unico

1.0	INFORMACIÓN IMPORTANTE	07
1.1	Información sobre este manual	07
1.2	Advertencias de seguridad	07
2.0	SEGURIDAD	08
2.1	Uso adecuado del producto	08
2.2	Uso inadecuado del producto	08
3.0	PRINCIPIO DE FUNCIONAMIENTO	09
3.1	Descripción General del Analizador de emisiones y Combustión	09
4.0	DESCRIPCIÓN DEL PRODUCTO	11
4.1	Principio de funcionamiento	11
4.2	Sensores de medida	11
4.3	Dilución del CO	12
4.4	Tipos de combustibles	12
4.5	Sensor de presión piezoeléctrico, compensado en temperatura	12
4.6	Bomba de aspiración	12
4.7	Medida simultánea de presiones, O ₂ , contaminantes	12
4.8	Medida del negro de humo	12
4.9	Medida de temperatura	12
4.10	Medidas auxiliares	12
4.11	Test para la verificación de estanqueidad	12
4.12	Conexión Bluetooth®	13
5.0	DESCRIPCIÓN COMPONENTES	14
6.0	CONFIGURACIONES PRINCIPALES	17
7.0	ESPECIFICACIONES TÉCNICAS	18
7.1	Especificaciones técnicas	18
7.2	Rangos de Medida y Precisiones	19
8.0	USO DEL ANALIZADOR	20
8.1	Operaciones preliminares	20
8.2	Precauciones	20
8.3	Alimentación del Analizador	21
8.3.1	Comprobación y sustitución de las batería	21
8.3.2	Uso con el alimentador	21
8.4	Generación QR Código	21
8.5	Diagrama de conexionado	22
8.5.1	Sonda de Humos	24
8.5.2	Recipiente de condensados y filtro de partículas	24
8.5.3	Conex. de la sonda de humos y el recipiente de condensados	25
8.5.4	Sonda extracción humos para motores industriales	25
8.5.5	Sonda para la medida del CO ambiente	26
8.5.6	Sonda de temperatura del aire de la combustión	26
8.5.7	Sonda medida temperatura con sensor Tc-K	26
8.5.8	Sonda de medida de la corriente de ionización	26

8.5.9	Manómetro deprimómetro para medidas de tiraje	27
8.5.10	Kit presión	27
8.5.11	Sonda para la comprobación de la presión del quemador	27
8.5.12	Conexión al PC	27
8.5.13	Conexión al cargador de baterías	27
9.0	ENCENDIDO - APAGADO	28
9.1	Encender el instrumento	28
10.0	CONFIGURACIÓN	30
10.1	Menú Configuración	30
11.0	MEMORIA	65
11.1	Menú Memoria	65
11.1.1	Organización de la memoria	67
12.0	IMPRESIÓN	80
12.1	Menú Impresión	80
13.0	MEDIDAS	91
13.1	Menú Medidas	91
14.0	ANÁLISIS DE COMBUSTIÓN	129
14.1	Análisis de Combustión	129
14.1.1	Encendido y autocalibración del instrumento	129
14.1.2	Inserción de la sonda de humos en la chimenea	129
14.1.3	Medida simultánea de presiones, O ₂ , contaminantes	130
14.1.4	Análisis de Combustión	131
14.1.5	Fin del Análisis	131
14.2	Análisis de Combustión - Operaciones previas	132
14.3	Análisis de Combustión - Modo manual	134
14.4	Análisis de Combustión - modo UNI 10389	136
14.5	Análisis de Combustión - modo BlmSchV	138
14.6	Análisis de Combustión - Modo Registro de Datos	139
15.0	SENSORES	141
15.1	Disposición de los sensores	141
15.2	Tipos de sensor y su disposición	142
15.3	Duración de los sensores	142
15.4	Tabla de la duración de los sensores	143
15.5	Expansión hasta 6 sensores	144
15.6	Sensor CxHy para la medida de hidrocarburos inquemados	145
15.6.1	Instalación del sensor CxHy	145
15.7	Sensor de CO ₂ para la medida de Dióxido de Carbono en la combustión	146
15.7.1	Instalación del sensor de CO ₂	146
15.8	Sensor NH ₃ para la medida de amoníaco en los procesos de combustión	147
16.0	MANTENIMIENTO	148
16.1	Mantenimiento rutinario	148

16.2	Mantenimiento preventivo	148
16.3	Limpieza de la sonda de humos	148
16.4	Mantenimiento del recipiente de condensados / filtro de partículas	149
16.5	Sustitución del filtro de partículas	149
16.6	Sustitución de los sensores de gas	150
16.7	Sustitución de la batería	155
16.8	Sustitución del rollo de papel de la impresora	156
16.9	Actualización de Firmware	157
17.0	SOLUCIÓN DE PROBLEMAS	158
17.1	Guía de solución de problemas	158
18.0	RECAMBIOS Y ASISTENCIA TÉCNICA	160
18.1	Recambios	160
18.2	Accesorios	161
18.3	Centros de Servicio Técnico	162
ANEXO A	- Chemist QR Code	163
ANEXO B	- Ejemplos de tiques de la combustión	165
ANEXO C	- Coeficientes de los combustibles y Fórmulas	169
ANEXO D	- Normativa de referencia	170
ANEXO E	- Lista medidas accesorias	173
CERTIFICADO DE GARANTÍA		175

1.1 Información sobre este manual

- Este manual describe el manejo, las características y el Mantenimiento del Analizador de Combustión Chemist 600.
- Se debería leer este manual de usuario y mantenimiento antes de utilizar el instrumento. El usuario debe familiarizarse con el manual y seguir las instrucciones cuidadosamente.
- Este manual de usuario y mantenimiento está *sujeto a cambios debidos a mejoras técnicas - el fabricante no asume ninguna responsabilidad por cualquier fallo o errata.*



Respetar el medioambiente: piénsalo antes de imprimir el manual completo en papel.

1.2 Advertencias de seguridad



Los imanes en la parte trasera del instrumento pueden dañar tarjetas de crédito, discos duros, relojes mecánicos, marcapasos, desfibriladores y otros dispositivos que sean sensibles a los campos magnéticos.
Se recomienda mantener el instrumento a una distancia de al menos 25cm de tales dispositivos.

Símbolo	Significado	Comentarios
	Advertencia	<p>Leer la información concienzudamente y llevar a cabo la acción de seguridad pertinente!</p> <p>Para evitar cualquier daño a personas o bienes. Desobedecer las indicaciones de este manual puede ser peligroso para las personas, las instalaciones o el medioambiente y puede acarrear la pérdida de la responsabilidad civil.</p>
	Información en la pantalla LCD	
	Asegurarse de desechar correctamente	<p>Deseche la batería al final de su vida útil únicamente en puntos dedicados para su recogida. Este aparato no debe ser desechado como basura urbana. Deseche el instrumento de acuerdo con los estándares nacionales.</p>
	Teclado con las teclas preformadas con las principales funciones de control.	

2.1 Uso adecuado del producto

Este capítulo describe los ámbitos en los cuales el CHEMIST 600 está pensado para utilizarse.

Todos los productos de la serie CHEMIST 600 son dispositivos portátiles de uso profesional destinados al análisis de combustión de las emisiones en las siguientes instalaciones:

- Calderas (a gasoil, gas, madera, carbón)
- Calderas a condensación a baja temperatura
- Calentadores a gas
 - ◆ Procesos industriales de combustión
 - ◆ Medidas de control de emisiones
 - ◆ Test conformidad de instalaciones
 - ◆ Turbinas a gas
 - ◆ Motores a gas
- Servicio asistencia técnica de constructores de quemadores/calderas
- Asistencia técnica en instalaciones de calefacción industrial.

Este instrumento de medida permite efectuar las medidas según la normativa Alemana sobre la protección para las emisiones (1. BImSchV)¹.

Funciones adicionales del instrumento:

- Análisis de la combustión según 1. BImSchV
- Cálculo de las pérdidas de calor por la chimenea y rendimiento
- Medida del CO ambiente
- Prueba de estanqueidad según las normas UNI 7129 y UNI 11137
- Guarda el valor de opacidad, con cálculo del valor medio
- Medida de la presión diferencial
- Medida del tiro
- Medida de la presión de la línea alimentación gas

2.2 Uso inadecuado del producto

El uso del CHEMIST 600 en áreas de aplicación que no sean las descritas en el punto 2.1 "Uso adecuado del producto" será bajo cuenta y riesgo del usuario y el fabricante no asume ninguna responsabilidad por las pérdidas, daños o costes que puedan derivarse. Es obligatorio leer y prestar atención a las instrucciones de este manual de uso y mantenimiento.

El CHEMIST 600 no se debería utilizar:

- Como dispositivo de alarma en ámbito de seguridad
- En zonas clasificadas ATEX.

3.1 Descripción General del Analizador de emisiones y Combustión

CHEMIST 600 es un analizador, portátil, de emisiones y combustión.

El instrumento cuenta con:

- Circuito neumático capaz de alojar hasta 6 sensores de la serie Flex-Sensor.
- Interfaz operador intuitiva a tal punto que puede utilizarse sin el soporte del manual de instrucción.
- Display TFT a colores amplio (55 x 95 mm) y luminoso que tiene una óptima legibilidad gracias a la función zoom y a una eficiente retroiluminación.
- Único paquete de baterías recargables al 'Li-Ion' utilizado para alimentar el instrumento y la impresora térmica.
- Impresora térmica integrada al instrumento.
- Conexión al ordenador mediante conexión USB y/o Bluetooth, previa instalación del software pertinente, provisto con el instrumento, para el almacenamiento de los análisis de combustión y la configuración de los principales parámetros.
- Conexión al smartphone mediante conexión Bluetooth, previa instalación de la pertinente APP "SEITRON SMART ANALYSIS" disponible en Google play-store, para iniciar desde remoto análisis de combustión y/o visualizar en tiempo real los datos del análisis en curso.

Funciones principales:

- Análisis de combustión en modalidad manual o modalidad automática (según las normas UNI 10389-1 o BImSchV o bien según la función registro de datos, modalidad definida por el usuario).
 - Presentes en memoria los 12 principales tipos de combustible (entre los cuales, gas natural, GPL, gasoil y aceite combustible).
 - Posibilidad de insertar en memoria otros 32 combustibles de los cuales sea nota la composición química.
- Monitoreo de los contaminantes (combustión)
- Memoria en grado de archivar hasta 2000 análisis completos.
- Memorización y medida de los datos adquiridos.

Gases mensurables:

- CO, CO₂, C_xH_y referido metano
- O₂
- CO (monitoreo ambiente)
- CO/H₂
- CO (bajo, medio, alto)
- NO (bajo, medio)
- NO₂ (bajo, medio)
- SO₂ (bajo, medio)
- NO_x
- H₂S
- NH₃
- H₂

Medidas:

- CO ambiente (mediante el uso del sensor interno)
- Tiraje de la chimenea.
- Negro de humo (mediante el uso de la bomba manual externa).
- Presión de la instalación, presión de la cámara de combustión y verificación de los presostatos, utilizando el rango de medida hasta 200hPa.
- Temperatura aire comburente
- Temperatura auxiliar
- Prueba de estanqueidad según UNI 7129 y UNI 11137
- Velocidad del aire o de los humos de salida de la chimenea utilizando un tubo Pitot.
- Corriente de ionización (sonda externa auxiliar)

Mantenimiento:

- Los usuarios pueden sustituir los sensores sin la necesidad de enviar el instrumento al centro de asistencia técnica ya que los sensores se proveen precalibrados. El instrumento necesita un calibrado anual, como lo requiere la norma UNI 10389-1, debe llevarse a cabo en el centro de asistencia Seitron.

Certificado de Calibrado

El instrumento está acompañado por el certificado de calibrado conforme a la normativa EN-17025.



4.1 Principio de funcionamiento

La muestra de gas pasa a través de la sonda de humos, es absorbida por una bomba de succión situada en el interior del instrumento.

La sonda de humos tiene un cono de ajuste deslizante que permite que sea insertada en agujeros con un diámetro de 11 mm a 16 mm y ajustar la profundidad de inserción: **el punto de toma de la muestra debería ser el centro del flujo de gas que circula por la chimenea.**

La muestra de gas es limpiada de humedad e impurezas mediante el recipiente de condensados y un filtro de partículas situados en el tubo de la sonda de humos.

El gas es entonces analizado en sus componentes por los sensores electroquímicos e infrarrojos.

Los sensores electroquímicos garantizan alta precisión en un intervalo de tiempo de hasta 60 minutos durante el cual el instrumento se puede considerar muy estable. Cuando la medición vaya a ser larga, se sugiere hacer un autocero de nuevo y hacer pasar aire limpio por el circuito neumático durante tres minutos.

Durante la fase de autocero, el instrumento aspira aire limpio del entorno y detecta la deriva de los sensores respecto al cero (20.95% para el sensor de O₂), entonces compara con los valores programados y hace una compensación. El cero del sensor de presión, en todos los casos, debe realizarse manualmente antes de hacer la medida.

Los valores medidos y calculados por el microprocesador se visualizan en la pantalla LCD, que está retroiluminada para asegurar una fácil lectura incluso en condiciones de baja iluminación ambiental.

4.2 Sensores de medida

El instrumento utiliza sensores gas precalibrados de la serie Flex-Sensor para la medida de oxígeno (O₂), monóxido de carbono CO (compensado en hidrógeno H₂), óxido de nitrógeno (NO), dióxido de nitrógeno (NO₂), dióxido de azufre (SO₂) y ácido sulfhídrico (H₂S). Los sensores no necesitan un particular mantenimiento pero deben sustituirse periódicamente cuando estén agotados.

El Oxígeno (%O₂) se mide con un sensor electroquímico que actúa como una batería que, con el paso del tiempo, va perdiendo sensibilidad a causa de que normalmente en el aire hay siempre presente, el 20.9% de oxígeno. Los gases tóxicos (CO, SO₂, NO, NO₂) se miden con sensores electroquímicos que no están sujetos a deterioro natural, sin procesos de oxidación. Son más duraderos.

Los sensores de medición son sensores electroquímicos hechos con un cátodo, un ánodo y una solución electrolítica que depende del tipo de gas que analizan. El gas penetra en el sensor a través una membrana de difusión selectiva y genera una corriente proporcional al gas absorbido. Esa corriente se mide, digitaliza, se compensa según la temperatura, se procesa con el microprocesador y se muestra.

La presión del gas no debe dañar o destruir los sensores. La máxima presión permitida es ± 100 hPa por encima o por debajo de la atmosférica.

Los tiempos de respuesta de los sensores de medida utilizados en el analizador son:

O ₂	=	20 seg. hasta el 90% del valor medido
CO(H ₂)	=	50 seg. hasta el 90% del valor medido
CO	=	50 seg. hasta el 90% del valor medido
NO	=	40 seg. hasta 90% del valor medido
NO ₂	=	50 seg. hasta 90% del valor medido
SO ₂	=	50 seg. hasta 90% del valor medido
H ₂ S	=	50 seg. hasta 90% del valor medido
NH ₃	=	90 seg. hasta 90% del valor medido
H ₂	=	90 seg. hasta 90% del valor medido

Por lo tanto se sugiere esperar 5 minutos (nunca menos de 3 minutos) para obtener datos fiables en el análisis.

Si los sensores de gases tóxicos son sometidos a concentraciones superiores al 50% de su rango de medida durante más de 10 minutos continuos, pueden tener una deriva de hasta el $\pm 2\%$ así como tardar más tiempo hasta volver a cero. En este caso, antes de apagar el analizador, es aconsejable esperar a que el valor medido que se indique en la pantalla sea inferior a 20ppm dejando entrar aire limpio al instrumento. Son programables hasta 4 alarmas con señalización visiva y acústica para otros 4 parámetros de medida. La norma UNI 10389-1 prescribe que el instrumento deba calibrarse en un laboratorio autorizado para emitir certificados de calibrado una vez al año.

Una vez agotadas, las celdas pueden ser sustituidas fácilmente por el usuario sin necesidad de privarse del instrumento y sin complicados procedimientos de calibrado con mezcla de muestra, en cuanto se proveen precalibradas. Seitron igualmente certifica la exactitud de las medidas sólo después de un certificado de calibrado otorgado por el propio laboratorio autorizado o por un laboratorio autorizado.



ATENCIÓN

Algunos sensores (por ejemplo NH₃, H₂, H₂S, SO₂...) son sensibles a los llamados gases interferentes. Durante el análisis, la influencia de los gases interferentes es compensada solo si el analizador cuenta con los sensores correspondientes.

Si el analizador cuenta con un sensor sensible a los llamados gases interferentes NO y NO₂, siendo sin embargo el sensor de NO el único sensor instalado, la compensación del gas NO₂ se realiza en función de la relación NO_x/NO.

4.3 Dilución del CO

Una de las características del sensor electroquímico para la medida del CO es la necesidad de solicitar tiempos de auto-calibración muy largos cuando el mismo ha estado a contacto con concentraciones de gases elevadas (superiores al fondo escala) por mucho tiempo.

El sensor de CO está protegido por un sistema automático de dilución que permite extender el campo de medida del sensor sin sobrecargar el sensor mismo.

La función de dilución permite tener siempre el sensor de CO eficiente y listo a la respuesta incluso en caso de concentraciones de CO muy elevadas.

El sistema de dilución permite extender el campo de medida del sensor de CO:

- hasta 100.000 ppm, para sensor de 8.000 ppm de fondo escala;
- hasta 250.000 ppm, para sensor de 20.000 ppm de fondo escala.

De este modo, además de gestionar mejor el desgaste del sensor, es posible continuar el muestreo, sin interrumpir el trabajo.

4.4 Combustibles

El instrumento contiene los parámetros de combustión de los combustibles más comunes en su memoria. Utilizando el software de PC, es posible añadir 32 combustibles adicionales, si se conocen los parámetros de combustión de dichos combustibles.

Para más detalles ver el [Anexo C](#).

4.5 Sensor de presión piezorresistivo, compensado en temperatura

El instrumento cuenta internamente con un sensor de presión piezorresistivo, compensado en temperatura, para la medida de un valor de presión o de tiraje.

El sensor es de tipo diferencial y gracias al segundo conector, puede utilizarse para la medida del tiraje (depresión) de la chimenea, para la prueba de estanqueidad de las tuberías para la medida de presión diferencial, para la medida de la velocidad de humos utilizando un tubo de Pitot, para la medida de la capacidad y eventualmente para otras medidas (presión de gas en red, pérdida de presión, etc.).

El campo de medida es -10,00 hPa ... +200,00 hPa.

Las posibles derivas del sensor se anulan mediante el sistema de auto-cero que NO debe efectuarse con la sonda insertada en la chimenea.

	<p>ATENCIÓN UNA PRESIÓN EN EL SENSOR SUPERIOR A ± 300 hPa PUEDE PROVOCAR UNA DEFORMACIÓN PERMANENTE DE LA MEMBRANA Y DAÑAR DE MODO IRREVERSIBLE EL SENSOR MISMO.</p>
---	--

4.6 Bomba de aspiración

La bomba está en el interior del instrumento, es de diafragma accionada por un motor de corriente continua, alimentada por el instrumento, es la adecuada para conseguir un caudal óptimo de los humos que son analizados; un sensor interno que mide el caudal permite:

- Mantener el caudal de la bomba constante
- Comprobar la eficiencia de la bomba
- Comprobar el nivel de ensuciamiento de los filtros

4.7 Medida simultánea de presiones, O₂, contaminantes

El instrumento, con el fin de optimizar los parámetros de la combustión de la caldera, permite medir simultáneamente la presión de entrada y de salida de la válvula de gas, el nivel de O₂, los niveles de contaminantes y todos los parámetros calculados necesarios para obtener el valor correcto de rendimiento.

[Ver sección 13.1.3](#)

4.8 Opacidad

Es posible introducir los valores de opacidad medidos según la escala de Bacharach. El instrumento calculará la media e imprimirá los resultados en un tique.

Se ha de utilizar bomba externa, opcional, para realizar esta medida.

4.9 Medida de temperatura

El CHEMIST 600 está equipado para la medida de la temperatura mediante el uso de sondas dedicadas.

4.10 Medidas auxiliares

El instrumento además está predisposto para la conexión a sensores externos opcionales para la medida del tiraje según la normativa UNI10845 o para la medida de la corriente del electrodo de ionización de las calderas.

4.11 Test para la verificación de la estanqueidad

Es posible verificar la estanqueidad de una instalación según las normas UNI 7129-1: 2015 y UNI 11137: 2019.

4.12 Conexión Bluetooth®

El analizador CHEMIST 600 cuenta internamente con un módulo Bluetooth®, el cual permite la comunicación con los siguientes dispositivos remotos:

- Impresora Bluetooth® remota
- Smartphone o tableta de última generación en la cual se encuentre instalado el sistema operativo Google Android v.4.1 (Jelly Bean) o superior, previa instalación de la APP Seitron Smart Analysis pertinente, disponible en Google Play store.
- PC con sistema operativo Microsoft Windows 7 o superior y con conexiones Bluetooth®, previa instalación del software pertinente Seitron smart analysis provisto con el instrumento.

La capacidad máxima de transmisión en campo abierto es de 100 metros, a condición que el dispositivo conectado disponga de conectividad Bluetooth® en clase 1.

Esta solución permite una mayor libertad de movimiento del operador que no está ligado directamente al instrumento de adquisición y análisis, con significativas ventajas para muchas aplicaciones.



5.0 DESCRIPCIÓN DE LOS COMPONENTES

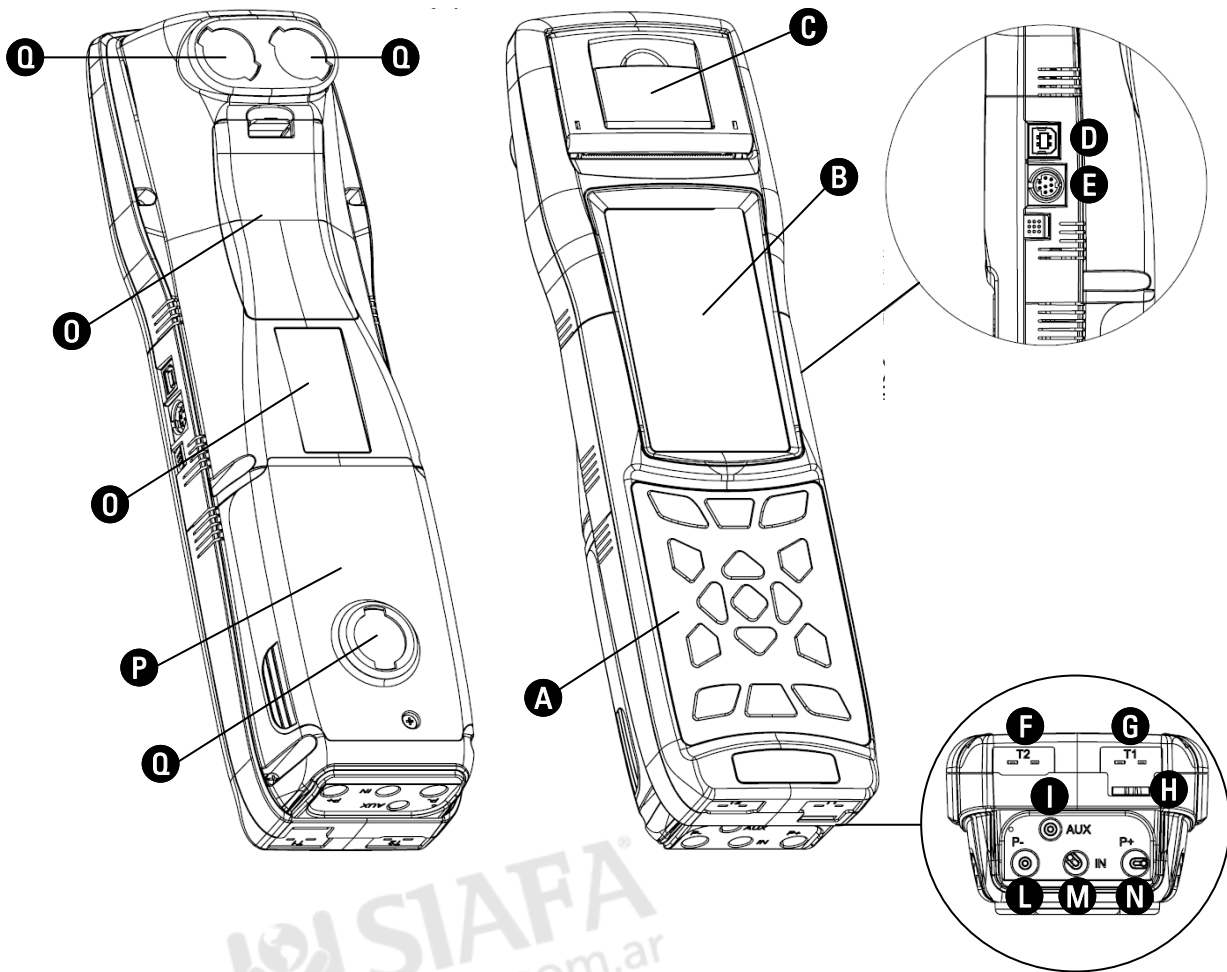

LEYENDA

A Teclado adhesivo de poliéster con los botones preformados con las principales funciones de control.

TECLADOS	FUNCIÓN
	Activa las teclas contextuales mostradas en la pantalla
	Entra al menú Memoria
	Entra al menú Impresión
	Entra al menú Configuración
	Inicia el análisis de combustión
	Entra en el menú Medidas

TECLADOS	FUNCIÓN
	Apagar/Encender el instrumento
	Sale de la pantalla actual
	Selecciona y/o modifica
	Confirmar
	Apagado de la retroiluminación

B Pantalla

Pantalla TFT en color de 272 x 480 pixels retroiluminada con 21 caracteres y 8 líneas. Permite al usuario ver los parámetros medidos de la forma más cómoda; un función de Zoom muestra los valores medidos aumentados de tamaño.

PRECAUCIÓN:

Si el instrumento se expone a temperaturas extremas, la calidad de la imagen podría comprometerse temporalmente. El aspecto de la Pantalla puede mejorarse actuando en la tecla de contraste.

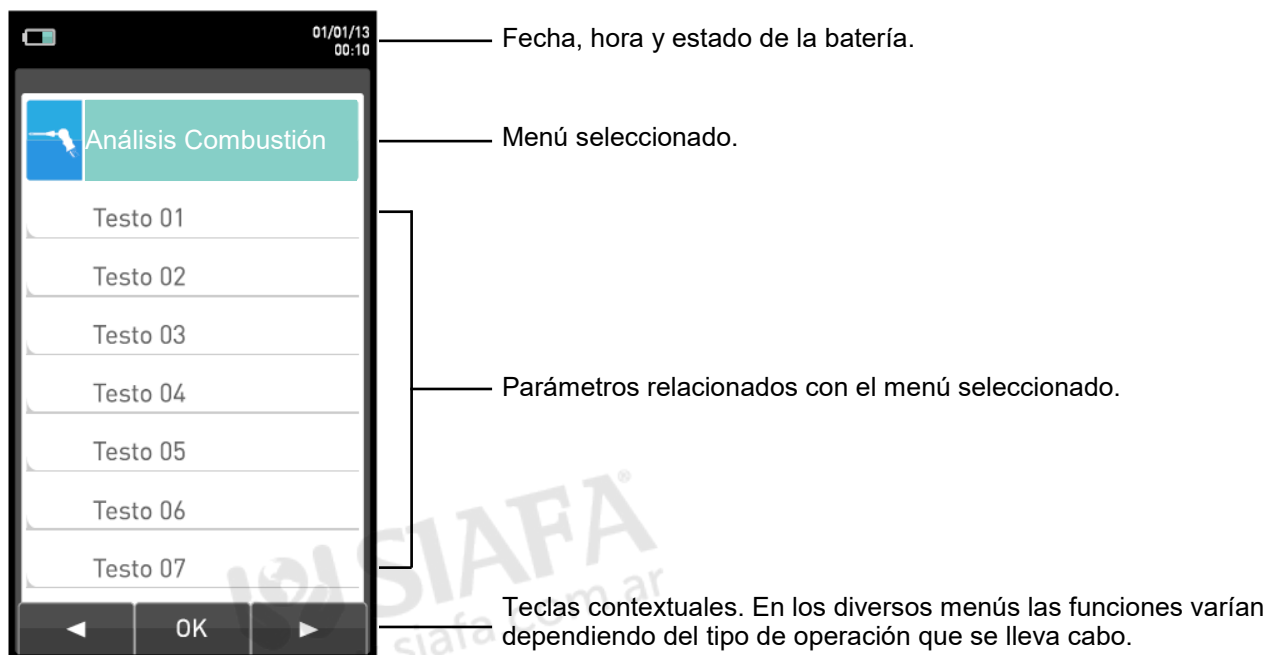

Retroiluminación (Luz de fondo):

La luz de fondo se puede apagar presionando simultáneamente  + .

La retroiluminación se enciende cuando se pulsa cualquier tecla, excepto la tecla '  '.

C Impresora

Impresión térmica en poliéster térmico o papel térmico. El poliéster térmico no es alterable y es resistente a la luz, la temperatura, la humedad y el agua.

Se entra en el menú de impresión mediante la tecla correspondiente y, junto con la impresión, el menú también permite modificar la configuración de impresión y el avance manual del papel para facilitar el cambio de rollo.

D Conector USB Tipo B

Conector para la conexión del instrumento al carga baterías o bien a un ordenador con sistema operativo Microsoft Windows 7 o superior, previa instalación del software pertinente Seitron Smart analysis provisto con el instrumento.

E Conector Serie (Mini Din de 8 contactos)

conector serie para la conexión de sondas externas, por ejemplo, la sonda externa de tiro (opcional) o bien la sonda de corriente de ionización (opcional).

- F Conector 'T2'**
Entrada para conectar el conector macho TC-K de la sonda de temperatura del aire de la combustión.
 - G Conector 'T1'**
Entrada para conectar el conector macho TC-K de la sonda de humos.
 - H Salida de gas**
 - I Conector 'AUX'**
Entrada para sondas externas (opcional)
 - L Conector neumático "P-"**
Entrada negativa (P-) se utiliza para la medida de tiro; a este se conecta el segundo ramo (con la unión neumática más grande) de la sonda de aspiración humos para la medida simultánea del tiraje y del análisis de combustión.
 - M Conector neumático "IN"**
Ingreso para la conexión del ramo de la sonda aspiración humos con grupo separador de condensación y de filtro anti polvo.
 - N Conector neumático "P+"**
Ingreso positivo (P+) para utilizar en la medida de la presión en general y para la prueba de estanqueidad.
- 

Las entradas "P+" y "P-" son respectivamente las entradas positiva y negativa del sensor de presión diferencial interno, por lo tanto se utilizan simultáneamente para la medida de la presión diferencial.
- O Cubierta para acceder a la batería.**
 - P Cubierta para acceder a los sensores.**
 - Q Imanes.**
 - R Etiqueta con los datos de tarjeta del instrumento.**

6.0 CONFIGURACIONES PRINCIPALES

	CHEMIST 604 N	CHEMIST 604 S	CHEMIST 605	CHEMIST 605 HC	CHEMIST 606 HC	CHEMIST 606 CO2	CHEMIST 606 S	CHEMIST 600 X ⁽¹⁾
SENSOR O2	✓	✓	✓	✓	✓	✓	✓	✓
SENSOR CO+H2	✓	✓	✓	✓	✓	✓	✓	
SENSOR CO+H2 low range								
SENSOR CO								
SENSOR CO 0 .. 100.000 ppm								
SENSOR CO 0 .. 20.000 ppm								
SENSOR NO	✓	✓	✓	✓	✓	✓	✓	
SENSOR NO 5000 ppm								
SENSOR NO low range								
SENSOR NO2	✓		✓	✓	✓	✓	✓	
SENSOR NO2 low range								
SENSOR SO2		✓	✓		✓	✓	✓	
SENSOR SO2 low range								
SENSOR CxHy				✓	✓			
SENSOR CO2 0..20% vol.						✓		
SENSOR H2S 500 ppm							✓	
AMPLIABLE A 6 SENSORES	✓	✓	✓	✓	✓	✓	✓	✓
DILUCIÓN CO	✓	✓	✓	✓	✓	✓	✓	✓
BLUETOOTH	✓	✓	✓	✓	✓	✓	✓	✓
PRUEBA ESTANQUEIDAD	✓	✓	✓	✓	✓	✓	✓	✓
CERTIFICADO DE CALIBRACIÓN	✓	✓	✓	✓	✓	✓	✓	✓
GUÍA RÁPIDA	✓	✓	✓	✓	✓	✓	✓	✓
SONDA DE HUMOS DE 300mm	✓	✓	✓	✓	✓	✓	✓	✓
SONDA DE LA TEMPERATURA DEL AIRE DE LA COMBUSTIÓN	✓	✓	✓	✓	✓	✓	✓	✓
RECIPIENTE DE CONDENSADOS	✓	✓	✓	✓	✓	✓	✓	✓
KIT DE MEDIDA DE PRESIÓN DIFERENCIAL	✓	✓	✓	✓	✓	✓	✓	✓
ALIMENTADOR	✓	✓	✓	✓	✓	✓	✓	✓
CONECTOR DE RED EUROPEO EN EL ALIMENTADOR	✓	✓	✓	✓	✓	✓	✓	✓
CABLE ADAPTADOR USB tipo A / USB tipo B	✓	✓	✓	✓	✓	✓	✓	✓
SOFTWARE DE PC	✓	✓	✓	✓	✓	✓	✓	✓
MALETA RÍGIDA	✓	✓	✓	✓	✓	✓	✓	✓
ROLLO DE PAPEL PRINTER	✓	✓	✓	✓	✓	✓	✓	✓

¹ Este modelo identifica configuraciones personalizadas diferentes a las estándar.

7.0 ESPECIFICACIONES TÉCNICAS

7.1 Especificaciones técnicas

Alimentación:	Batería Li-Ion con circuito interno de protección.
Alimentador (cargador):	Alimentador externo 5Vdc 2A con conector hembra USB tipo A + cable de conexión (el mismo que se utiliza para la conexión al PC).
Tiempo de carga:	5 horas para pasar del 0% al 90% (6 horas para el 100%). El instrumento también se puede cargar conectándolo al PC, el instrumento debe estar apagado, el tiempo de carga dependerá de la corriente de salida del PC y podrían ser más de 12 horas.
Autonomía de la batería:	12 horas de funcionamiento continuo (sin impresión).
Pantalla:	TFT gráfica en color de 272 x 480 pixels, retroiluminada.
Comunicación	
Puerto de Comunicación:	USB con conector tipo B.
Bluetooth:	Clase 1 / Distancia de comunicación: <100 metros (sin obstáculos).
Autocero:	Ciclo de auto-cero, con sonda NON inserida en la chimenea.
Dilución:	Sistema de aumento del rango de medición del sensor de CO hasta 100.000ppm (10.00%), como simple protección del sensor de CO, umbral de activación programable por el usuario. Umbral fijado inicialmente a 1500ppm.
Sensores de medición de gas:	Configurable hasta 6 sensores: electroquímicos, NDIR y pellistor.
Tipos de combustible:	12 predefinidos en fábrica y 32 que pueden ser programados por el usuario.
Auto-diagnosís:	Todas las funciones son comprobadas y se indican las anomalías.
Medida de temperatura:	Doble entrada de termopar K conector mini (ASTM E 1684-96) para medir temperatura diferencial (salida y retorno).
Medida de la temperatura amb.:	A través del sensor interno o de T2 con sonda externa.
Impresora:	Térmica integrada con carga de papel fácil y sensor de presencia del rollo.
Alimentación de la impresora:	Mediante la batería del analizador.
Autonomía de la Impresora:	Hasta 40 tiques de impresión si la batería está totalmente cargada.
Memoria de datos interna:	2000 análisis completos, la fecha/hora y nombre del cliente se puede guardar con el análisis.
Datos de usuario:	Se pueden programar 8 nombres de usuario.
Cabecera impresión:	4 líneas x 24 caracteres, personalizable por el usuario.
Bomba de aspiración:	1.0 l/min contra una presión de hasta 135 hPa.
Medida del caudal:	Un sensor interno mide el caudal de la bomba.
Recipiente de condensados:	Situado fuera del instrumento, en la sonda de humos.
Filtro de partículas:	Sustituible, 99% de eficiencia para las partículas mayores de 20um (interno a la trampa anti condensación).
Opacidad:	Utilizando una bomba manual externa; se puede introducir e imprimir el índice de opacidad.
Prueba de estanqueidad:	Prueba de estanqueidad de las tuberías de gas con impresión del tique correspondiente, mediante el accesorio AAKT04, según la norma UNI 7129-1:2015 (instalaciones nuevas) y UNI 11137: 2019 (instalaciones existentes), con cálculo automático del volumen de la instalación.
Rendimiento caldera de conden.:	Reconocimiento automático de las calderas de condensación, con el cálculo y la impresión del rendimiento (>100%) respecto al PCI (Poder Calorífico Inferior) de acuerdo con UNI10389-1.
Gases ambientales:	Medida e impresión separada de los valores de CO ambiente.
Medida del tiro:	Utilizando el sensor interno conectado a la puerta P-, resolución 0,1 Pa, precisión 0,5 Pa. Ejecución de la prueba de tiraje, como previsto en la norma UNI 10845, solo a través del accesorio externo AACDP02.
Temperatura de operación:	-5°C .. +45°C
Temperatura de almacenamiento:	-20°C .. +50°C
Humedad de funcionamiento:	20% .. 80% RH
Índice de protección:	IP42
Presión de funcionamiento:	Atmosférica
Dimensiones:	Analizador: 31 x 9x 6 cm (L x A x P) Maleta: 50 x 39 x 13 cm (L x A x P)
Peso:	Analizador: ~ 0,9 Kg

7.2 Rangos de medida y precisiones

MEDIDA	SENSOR	RANGO	RESOLUCIÓN	PRECISIÓN	
O ₂	Sensor electroquímico	0 .. 25.0% vol	0.1% vol	±0.2% vol	
CO Compensado en H ₂	Sensor electroquímico	0 .. 8000 ppm	1 ppm	±10 ppm	0 .. 200 ppm
				±5% valor medido	201 .. 2000 ppm
Con dilución	Sensor electroquímico	10.00% vol	0.01% vol	±10% valor medido	
CO rango bajo Compensado en H ₂	Sensor electroquímico	0 .. 1000.0 ppm	0.1 ppm	±2 ppm	0 .. 40.0 ppm
				±5% valor medido	40.1 .. 1000.0 ppm
Con dilución	Sensor electroquímico	100000 ppm	10 ppm	±20% valor medido	
CO Mid range	Sensor electroquímico	0 .. 20000 ppm	1 ppm	±100 ppm	0 .. 2000 ppm
				±5% valor medido	2001 .. 4000 ppm
Con dilución	Sensor electroquímico	25% vol	0.01% vol	±10% valor medido	
CO Hi range	Sensor electroquímico	0 .. 10.00% vol	0.01% vol	±0.1% vol	0 .. 2.00 %
				±5% valor medido	2.01 .. 10.00 %
NO	Sensor electroquímico	0 .. 5000 ppm	1 ppm	±5 ppm	0 .. 100 ppm
				±5% valor medido	101 .. 5000 ppm
NO rango bajo	Sensor electroquímico	0 .. 500 ppm	0.1 ppm	±2 ppm	0 .. 40.0 ppm
				±5% valor medido	40.1 .. 500.0 ppm
NO _x	Calculado				
SO ₂	Sensor electroquímico	0 .. 5000 ppm	1 ppm	±5 ppm	0 .. 100 ppm
				±5% valor medido	101 .. 5000 ppm
SO ₂ (J57-2017)	Sensor electroquímico	0 .. 1000 ppm	0,1 ppm	±2 ppm	0 .. 40 ppm
			1 ppm	±5% valor medido	41 .. 1000 ppm
SO ₂ rango bajo	Sensor electroquímico	0 .. 500 ppm	0.1 ppm	±2 ppm	0 .. 40.0 ppm
				±5% valor medido	40.1 .. 500.0 ppm
NO ₂	Sensor electroquímico	0 .. 1000 ppm	1 ppm	±5 ppm	0 .. 100 ppm
				±5% valor medido	101 .. 1000 ppm
NO ₂ rango bajo	Sensor electroquímico	0 .. 500 ppm	0.1 ppm	±2 ppm	0 .. 40.0 ppm
				±5% valor medido	40.1 .. 500.0 ppm
C _x H _y	Sensor Pellistor	0 .. 5.00% vol	0.01% vol	±0.25% vol	
CO ₂	Calculado	0 .. 99.9% vol	0.1% vol		
CO ₂	Sensor NDIR	0 .. 20.0% vol	0.1% vol	±0.3% vol	0.00 .. 6.00 %
				±5% valor medido	6.01 .. 20.0 %
CO ₂	Sensor NDIR	0 .. 50.0% vol	0.1% vol	±1% vol	0.00 .. 10.00 %
				±2% vol	10.01 .. 50.0 %
H ₂ S	Sensor electroquímico	0 .. 500 ppm	0.1 ppm	±5 ppm	0 .. 100.0 ppm
				±5% valor medido	100.1 .. 500.0 ppm
NH ₃	Sensor electroquímico	0 .. 500 ppm	0.1 ppm	±10 ppm	0 .. 100.0 ppm
				±10% valor medido	100.1 .. 500.0 ppm
N ₂	Sensor electroquímico	0 .. 2000 ppm	1 ppm	±10 ppm	0 .. 100.0 ppm
				±10% valor medido	100 .. 2000.0 ppm
PI* (relación CO/CO ₂)	Calculado		0.01%		
Temperatura del aire	Sensor TcK	-20.0 .. 1250.0 °C	0.1 °C	±0.5 °C	0 .. 100 °C
				±0.5% valor medido	101 .. 1250 °C
Temperatura humos	Sensor TcK	-20.0 .. 1250.0 °C	0.1 °C	±0.5 °C	0 .. 100 °C
				±0.5% valor medido	101 .. 1250 °C
Presión UNI 10845	Sensor piezoeléctrico	-250.0 .. 250.0 Pa	0.1 Pa	±0,5 Pa	-10.0 .. +10.0 Pa
				±2 Pa	+10.1 .. +250.0 Pa
				±2 Pa	-10.1 .. -250.0 Pa
Presión (tiro & diferencial)	Sensor piezoeléctrico	-10.00 .. 200.00 hPa	0.01hPa	±1% valor medido	-2.01 .. -10.00 hPa
				±0.02 hPa	- 2.00 .. +2.00 hPa
				±1% valor medido	+2.01 .. +200.00 hPa
Temperatura Diferencial	Calculado	0 .. 1250.0 °C	0.1 °C		
Índice de aire	Calculado	0.00 .. 9.50	0.01		
Exceso de aire ("e")	Calculado	0 .. 850 %	1 %		
Pérdidas en la chimenea	Calculado	0.0 .. 100.0 %	0.1 %		
Rendimiento	Calculado	0.0 .. 100.0 %	0.1 %		
Rendimiento (con condensación)	Calculado	0.0 .. 120.0 %	0.1 %		
Opacidad	Instrumento externo	0 .. 9			

* El Poison Index (P.I.) es un indicador confiable del buen funcionamiento del quemador o de la caldera. De este modo, mediante un simple análisis de los humos, es posible determinar si se deben efectuar intervenciones de mantenimiento.

8.1 Operaciones preliminares

Sacar el instrumento de su embalaje y comprobar que no tiene daños. Asegurarse de que el contenido se corresponde con los artículos pedidos. Si hay signos de manipulación o daños, notificar al centro de servicio Seitron o agente inmediatamente y conservar el embalaje original.

La etiqueta en la parte trasera del instrumento muestra el número de serie.

Este número de serie debería indicarse cuando se necesita asistencia técnica, piezas de recambio o aclaraciones en el uso del equipo.

Seitron mantiene actualizado en la propia sede un archivo con datos históricos relativos a cada instrumento.

Antes de utilizar el instrumento por primera vez se recomienda cargar las baterías por completo.

8.2 PRECAUCIONES

- Utilizar el instrumento en un ambiente con temperaturas entre -5 y +45°C.



SI EL INSTRUMENTO HA ESTADO SOMETIDO A TEMPERATURAS MUY BAJAS (POR DEBAJO DE LA TEMPERATURA DE FUNCIONAMIENTO) SE SUGIERE ESPERAR UN RATO (1 HORA) ANTES DE ENCENDERLO PARA QUE EL INSTRUMENTO SE ADAPTE A LA TEMPERATURA AMBIENTE NORMAL Y NO SE FORME CONDENSACIÓN EN EL INTERIOR.

- Cuando se haya finalizado el análisis de combustión, antes de apagar el instrumento retirar la sonda de humos y dejar que aspire aire ambiente durante al menos 30 segundos para purgar el circuito neumático de restos de gas.
- No utilizar el instrumento si el filtro esta bloqueado o mojado.
- Antes de guardar la sonda de humos asegurarse de que se ha enfriado suficiente y de que no hay condensados en los tubos. Podría ser necesario desconectar el recipiente de condensados y soplar el interior de los tubos con aire comprimido para eliminar todos los residuos.
- Recuerde enviar el instrumento a revisar y calibrar una vez al año para cumplir con las normativas.



SI ES HABILITADO EN FÁBRICA O POR EL SERVICIO DE ASISTENCIA TÉCNICA, DESDE 30 DÍAS ANTES DEL FINAL DE LA VALIDEZ DE LA CALIBRACIÓN, LA PANTALLA MOSTRARÁ UN MENSAJE PARA RECORDAR AL USUARIO QUE EL INSTRUMENTO DEBE SER ENVIADO AL SERVICIO DE ASISTENCIA TÉCNICA.

Ejemplo:



Mantener pulsado unos segundos



TECLA CONTEXTUAL	FUNCIÓN
F1	Muestra la información del servicio técnico.
F2	Ignora temporalmente el mensaje. La siguiente vez que se encienda el instrumento, el mensaje se mostrará de nuevo.
F3	Ignora siempre el mensaje.

8.3 Alimentación del analizador

El instrumento tiene una batería recargable de Li-Ion de gran capacidad. La batería alimenta al instrumento, la impresora integrada y cualquier otra sonda o dispositivo externo que se le pueda conectar. El instrumento funciona 12 horas aproximadamente si no se realiza ninguna impresión. Si la batería está demasiado baja como para que el instrumento funcione, se puede conectar al alimentador suministrado, pudiéndose realizar todas las funciones (y los análisis). La batería se recarga mientras el instrumento se utiliza con el alimentador conectado. El ciclo de carga de la batería dura 6 horas para una carga completa y finaliza automáticamente.

ATENCIÓN: En caso de inutilización prolongado del instrumento (ej. Verano) es oportuno guardarlo después de un ciclo completo de recarga; se aconseja además, efectuar un ciclo de recarga al menos una vez cada 4 meses.

8.3.1 Comprobación y sustitución de la batería

En el menú, se muestra la carga restante de la batería.

Si la batería parece que no carga bien, dejarla descargada completamente y entonces llevar a cabo un ciclo completo de recarga hasta el 100% conectando el alimentador durante 3 horas.

Si el problema continúa, sustituir la batería por otra nueva original Seitron o contactar con el Servicio Técnico para llevar a cabo las reparaciones necesarias.

La vida media de la batería es de 500 ciclos de carga/descarga. Para aprovechar la vida de la batería al máximo es aconsejable utilizar siempre el instrumento alimentado por la batería y ponerlo a cargar cuando aparezca el mensaje de batería agotada.



EL INSTRUMENTO SE ENVÍA CON UN VALOR DE CARGA NO SUPERIOR AL 30% COMO INDICADO POR LAS ACTUALES NORMATIVAS DEL TRANSPORTE AEREO. ANTES DE SU UTILIZACIÓN EFECTUAR UN CICLO COMPLETO DE RECARGA DE LA DURACIÓN DE 8 HORAS.

SE RECOMIENDA REALIZAR DICHA CARGA CON UNA TEMPERATURA AMBIENTE DE ENTRE 10°C Y 30°C.

El instrumento se puede dejar almacenado por un período dependiendo del nivel de carga de la batería; debajo de una tabla que especifica este tiempo en función del nivel de carga.

NIVEL DE CARGA DE LA BATERÍA	STOCK TIME
100%	110 días
75%	80 días
50%	45 días
25%	30 días

8.3.2 Uso con el alimentador

El instrumento puede funcionar con la batería totalmente descargada conectando el alimentador suministrado.



EL ALIMENTADOR/CARGADOR DE LA BATERÍA ES DEL TIPO CONMUTADO.



LA ENTRADA DE TENSIÓN ALTERNA PUEDE IR ENTRE 90Vac Y 264Vac.

LA FRECUENCIA DE LA TENSIÓN DE ENTRADA ES: 50-60Hz.

LA TENSIÓN CONTINUA DE SALIDA ES 5V CON UNA CORRIENTE SUPERIOR A 1,5A.

LA CONEXIÓN DE LA TENSIÓN DE SALIDA ES: CONECTOR USB TIPO A + CABLE DE CONEXIÓN CON CONECTOR USB TIPO B.

8.4 Generación del código QR

Pulsando al mismo tiempo los botones  + , el instrumento generará y mostrará en su pantalla un código QR para la descarga de los datos obtenidos de las mediciones efectuadas, tras haber instalado la App de Seitron "CHEMIST QR CODE" disponible en AppStore o Google Play Store.

Requerimientos mínimos para la instalación de la App "CHEMIST QR CODE"

Sistema operativo: Android versión 4.1 o posterior

Apple (iOS)



EL INSTRUMENTO GENERARÁ EL QR CODE SÓLO SI SE VISUALIZA EN EL DISPLAY UNA VENTANA DE MEDIDAS.

8.5 Diagrama de conexionado

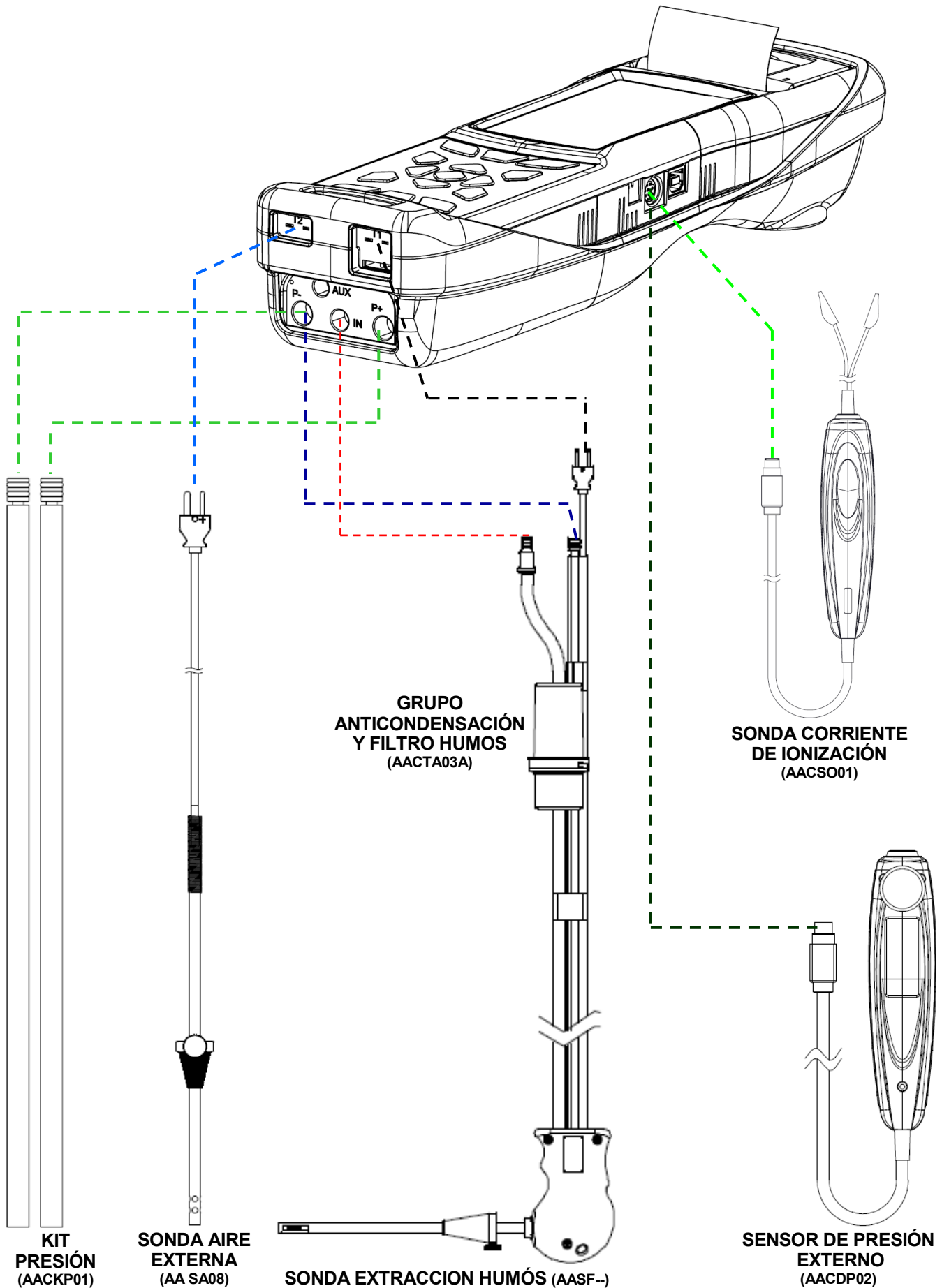

SIAGA
www.siafa.com.ar

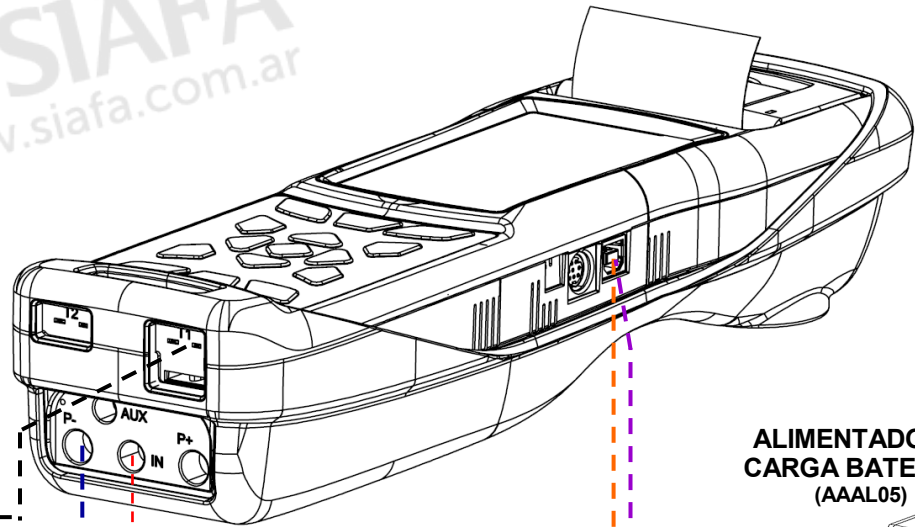

ALIMENTADOR Y
CARGA BATERÍAS
(AAL05)

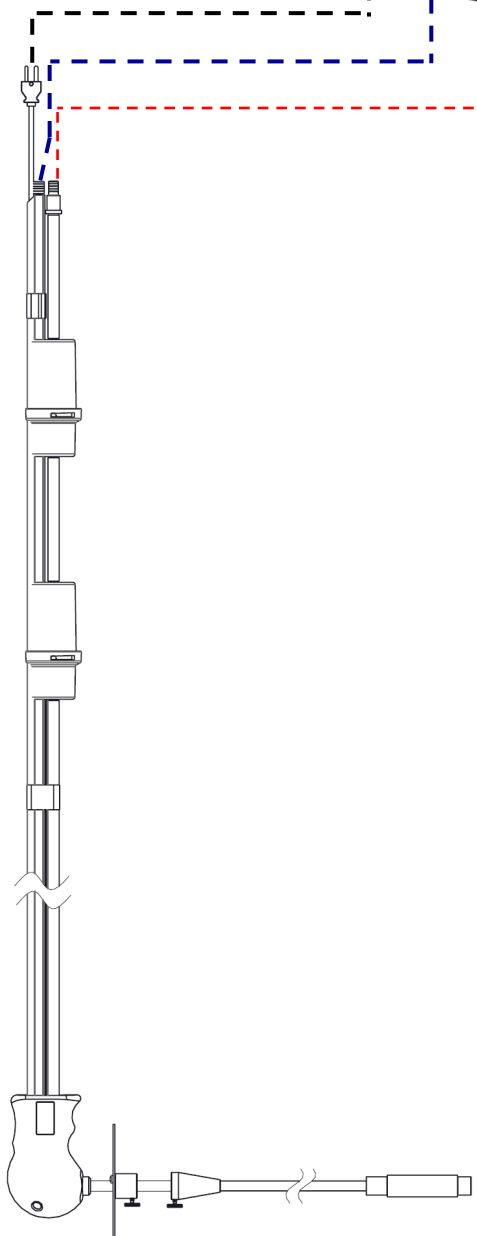
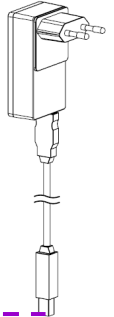

SONDA EXTRACCION HUMÓS PARA MOTORES
INDUSTRIALES
(AASX02)

SIAGA
www.siafa.com.ar

8.5.1 Sonda extracción humos

Descripción general

La sonda de humos está formada por un tubo de acero INOX AISI 304 con una empuñadura de plástico y un termopar interno tipo K (Ni-NiCr) para la medida de la temperatura de los humos. La temperatura de los humos se mide a través del termopar inserido en la punta de la sonda. Este se encuentra conectado al instrumento mediante un cable compensado inserido en su posición pertinente dentro del tubo en goma de la sonda de aspiración humos. La compensación del conector frío se efectúa con una termo resistencia Pt100 que detecta la temperatura en correspondencia del conector del termopar. La termopar de tipo K (Ni-NiCr) permite medidas de continuo y a elevadas temperaturas. El instrumento posee internamente una termo resistencia Pt100 para la medida de la temperatura interna, este sensor se utiliza también para la medida de la temperatura ambiente. Si se desea medir la temperatura del aire comburente directamente en el conducto de aspiración se deberá utilizar el sensor remoto opcional de tipo Tc-K. Se sugiere realizar esta medida para realizar el cálculo del rendimiento de la instalación si la temperatura del aire comburente es diferente respecto a la temperatura ambiente en la cual está posicionado el instrumento.

Características Técnicas

Sensor temperatura:	Termopar tipo K (Ni-NiCr) - IEC584 - clase 1
Conectores neumáticos:	Macho - diámetro 8,9mm conexión presión Macho - diámetro 8mm conexión ingreso gas
Conector sensor temperatura:	TC-K pequeño
Tubo:	Material: EPDM
Adaptador para bulbos:	Material: Acero zincado Diámetro externo: 10 .. 22 mm
Empuñadura:	Material: Nylon Color: Negro
Punta:	Material: Acero inox AISI 304 Diámetro: 8 mm

CÓDIGO	LONGITUD PUNTA	LONGITUD TUBO EPDM	TEMPERATURA MÁXIMA DE TRABAJO
AASF51A	180 mm	2 m	400°C - profundidad de inmersión 100 mm
AASF52A	300 mm	3 m	600°C - profundidad de inmersión 160 mm
AASF62A	300 mm	3 m	600°C - profundidad de inmersión 160 mm
AASF65A	750 mm	3 m	800°C - profundidad de inmersión 500 mm
AASF66A	1000 mm	3 m	1200°C - profundidad de inmersión 500 mm
AASL05A	300 mm	2 m	130°C - profundidad de inmersión 160 mm

ADVERTENCIA: en caso de medida de temperatura muy elevada se aconseja extraer la punta lentamente para hacerla enfriar, de este modo, para evitar estrés térmico, una vez extraído del punto de medida no apoyarlo en una superficie fría, esto puede comprometer el sensor de temperatura interno; en caso de rotura del termopar es posible sustituir sólo el elemento con cable compensado (ver capítulo 17 "Recambios y Asistencia").



MANTENER EL RECIPIENTE DE CONDENSADOS EN POSICIÓN VERTICAL DURANTE EL ANÁLISIS; UNA POSICIÓN INCORRECTA PODRÍA PROVOCAR FILTRACIÓN DE LÍQUIDO AL INTERIOR DEL INSTRUMENTO, PUDIENDO DAÑAR LOS SENSORES.

DESPUÉS DE CADA ANÁLISIS, COMROBAR SI HAY LÍQUIDO EN EL RECIPIENTE DE CONDENSADOS Y, EN TAL CASO QUITARLA. GUARDAR LA SONDA DE HUMOS EN LA MALETA SÓLO DESPUÉS DE HABER ELIMINADO EL LÍQUIDO DE LOS TUBOS Y EL RECIPIENTE DE CONDENSADOS. (VER CAPÍTULO 'MANTENIMIENTO').

SUSTITUIR EL FILTRO DE PARTÍCULAS CUANDO ESTÉ VISIBLEMENTE SUCIO O HÚMEDO (VER CAPÍTULO 'MANTENIMIENTO'). NO REALIZAR NINGÚN ANÁLISIS SIN FILTRO DE PARTÍCULAS O CUANDO ESTÉ MUY SUCIO PARA EVITAR EL RIESGO DE DAÑAR LOS SENSORES IRREMEDIABLEMENTE.

La muestra de humos a analizar debe llegar a los sensores del instrumento deshumidificada adecuadamente y sin residuos de los productos de la combustión. Para este fin se utiliza el recipiente de condensados, que consiste en un cilindro de policarbonato situado en el tubo de la sonda de humos. Su propósito es disminuir la velocidad de los gases con el fin de que las partículas finas de polvo más pesadas puedan precipitar y los vapores de los humos de la combustión puedan condensar.

El recipiente de condensados debe estar siempre en posición vertical para evitar que el líquido condensado

pueda entrar en el equipo y provocar alguna avería. Es por esta misma razón por lo que es importante vaciar el líquido contenido en el recipiente, después de cada análisis (ver el capítulo 'MANTENIMIENTO'). En el recipiente de condensados se aloja el filtro de partículas sustituible de baja porosidad, para atrapar las partículas sólidas suspendidas en los humos de la combustión. Es recomendable sustituir el filtro cuando visiblemente esté sucio (ver capítulo 'MANTENIMIENTO').

8.5.2 Sonda extracción humos para la medida del CO medio

Esta sonda constituida por; una punta perforada en acero INOX AISI 304 rígido, dotado de un adaptador para bulbos que se puede posicionar, permite extraer humos desde distintos puntos de la chimenea, para obtener la medida del CO medio.

La temperatura de los humos se mide con el termopar tipo K (Ni-NiCr) insertado en la punta de la sonda.

Este se encuentra conectado al instrumento con un cable compensado insertado en el orificio pertinente del tubo en goma de la sonda de aspiración humos.

Por las características de construcción de la punta, el termopar interno no detecta instantáneamente la correcta temperatura de los humos.

La compensación del conector frío se realiza con una termo-resistencia Pt100 que detecta la temperatura en correspondencia del conector del termopar.

El termopar de tipo K (Ni-NiCr) permite medidas continuamente y a elevadas temperaturas.

Esta sonda puede utilizarse también para el análisis de combustión.

Características Técnicas

Sensor temperatura:	Termopar tipo K (Ni-NiCr) - IEC584 - clase 1
Conectores neumáticos:	Macho - diámetro 8,9mm conexión presión Macho - diámetro 8mm conexión ingreso gas
Conector sensor temperatura:	TC-K pequeño
Tubo:	Material: EPDM Longitud: 2 m
Adaptador para bulbos:	Material: Acero zincado Diámetro externo: 10 .. 22 mm
Empuñadura:	Material: Nylon Color: Negro
Punta:	Material: Acero inox AISI 304 Diámetro: 8 mm Longitud: 300 mm
Temperatura de trabajo:	max. 600°C

8.5.3 Conexión de la sonda de humos (estándar / CO medio) y el recipiente de condensados

Como se indica en la [sección 8.5](#) la sonda de humos se debe conectar al instrumento de la siguiente forma:

- El conector macho con posición del termopar se debe conectar en la parte baja del instrumento, en el conector T1. La conexión no puede realizarse incorrectamente gracias a la forma diferente de las puntas del conector.
- En el tubo más corto de la sonda de humos se debe insertar el recipiente de condensados con el filtro de partículas (ver sección 7.4.2).
- El conector neumático macho del recipiente de condensados se debe conectar en el conector neumático central hembra del instrumento marcado con "IN".
- El tubo más largo de la sonda, acabado con un conector neumático macho, se debe conectar a la entrada de presión negativa (indicada con "P-").

El diferente diámetro de los conectores neumáticos evita conexiones incorrectas: esto evita daños.

8.5.4 Sonda extracción humos para motores industriales

Este tipo de sonda se utiliza generalmente en los procesos donde los humos de extracción se presentan muy sucios y deben filtrarse antes que entren al interno del instrumento.

Para preservar el sistema interno, es necesario filtrar los humos del polvo directamente desde la punta de la sonda, utilizando el filtro en acero AISI 316L.

La punta de la sonda cuenta con una brida/flangia que tiene la función de disipador para que, en caso de temperaturas muy elevadas en la chimenea, no se dañe la empuñadura de la sonda, que podría superar los 100/120°C (temperatura máxima permitida).

La separación de la condensación de los humos se produce en la trampa anti-condensación pertinente ubicada en el tubo de la sonda.

Características Técnicas

Puntal:	Material:	Acero inox AISI 304
	Diámetro:	8 mm

Empuñadura:	Longitud:	750mm rígido + flangia/brida, profundidad de inmersión 600mm
	Material:	Nylon
	Color:	Nero
Tubo:	Material:	EPDM
	Longitud:	3 metros
Filtro:		Acero inox 316L sinterizado, lavable con baños a ultrasonidos o utilizando solventes y cepillos en acero.
Sensor temperatura:		Termopar tipo K (Ni-NiCr) - IEC584 - clase 1
Conectores neumáticos:		Macho - diámetro 8,9mm
		Macho - diámetro 8mm
Conector sensor temperatura:		TC-K pequeño
Temperatura de trabajo:		máx. 800°C

8.5.5 Sonda para la medida del CO ambiente

Esta sonda especial permite medir el CO ambiente antes de acceder al local caldera y sucesivamente medir el CO en el ambiente mientras se efectúa el análisis de combustión (como, por ejemplo, lo pretende la normativa española ES.02173.ES, Gas Natural Fenosa), previa inserción del dato "CO amb. ext." en el parámetro "configuración lista medidas". El valor del CO ambiente puede también imprimirse junto al análisis de combustión, si precedentemente se ha seleccionado en el parámetro "Impresión lista medidas". Para ulteriores detalles referirse al manual de instrucción de la sonda.

8.5.6 Conexión de la sonda de temperatura del aire de la combustión

Esta sonda se utiliza para la medida de la temperatura del aire comburente, si el punto de extracción del aire comburente se encuentra en una zona diferente respecto al cuarto caldera o central.

Si el punto de extracción del aire comburente se encuentra en una zona diferente respecto al cuarto caldera, la temperatura del aire comburente podría ser muy diferente respecto a la temperatura del aire presente en el local caldera, generando un error en el cálculo del rendimiento.

Características Técnicas

Puntal:	Material:	Acero inox AISI 304
	Diámetro:	6 mm
	Longitud:	200mm rígido
Adaptador para bulbos:	Material:	Acero inox AISI 304
	Diámetro externo:	7,5 .. 17 mm
Sensor temperatura:	Elemento sensible:	Termopar tipo K (Ni-NiCr) - IEC584 - clase 1
	Longitud cable:	2 metros
Conector:		TC-K pequeño
Temperatura de trabajo:		-20.0°C .. +200.0°C

Conexión

Como visible en el capítulo 8.5 la sonda va conectada al instrumento como sigue:

- ♦ El conector macho polarizado del termopar se conecta al enchufe **T2**. La introducción herrada del mismo no es posible gracias a las diferentes longitudes de los puntales.

8.5.7 Conexión de la sonda TcK

Usando la misma entrada que para el termopar K, "T1" (la misma que se utiliza para la temperatura de los humos), es posible medir las temperaturas de suministro y de retorno conectando unas **sondas especiales**. Si la temperatura se toma en la tubería, se sugiere el uso de sondas arc con el diámetro adecuado.

Conexión

Como visible en el capítulo 8.5 la sonda va conectada al instrumento como sigue:

- ♦ El conector macho polarizado del termopar se conecta al enchufe **T1**. La introducción herrada del mismo no es posible gracias a las diferentes longitudes de los puntales.

8.5.8 Sonda de medida de la corriente de ionización

Esta sonda especial ha sido desarrollada para extender las funciones del analizador de combustión a la medida del control de llama.

El dispositivo permite al analizador de combustión de medir la corriente que se crea al interno de la cámara de combustión entre esta y el electrodo de medida.

Conexión

Como visible en el capítulo 8.5 la sonda va conectada al instrumento como sigue:

- ♦ El conector MiniDin 8 polos va conectado a la puerta serial del analizador (E capítulo 5).

8.5.9 Manómetro deprimómetro para medir el tiraje según la norma UNI 10845

Este dispositivo es un accesorio desarrollado para extender las funciones del analizador de combustión a la medida del tiraje en conformidad con la norma UNI 10845. El dispositivo permite al analizador de combustión de medir el tiraje, y en general la presión, con una precisión y una resolución superiores en la medida de lo posible con el sensor interno al instrumento.

Conexión

Como es visible en el capítulo 8.5 la sonda va conectada al instrumento como sigue:

- ♦ El deprimómetro dispone de un conector hembra (\varnothing 9mm) del mismo tipo montado en el analizador de combustión para los ingresos de la presión. Gracias a tal conector es posible conectar el deprimómetro directamente al conector macho más corto (\varnothing 9mm) de la sonda extracción humos en dotación.
- ♦ El conector MiniDin 8 polos va conectada a la puerta serial del analizador (E capítulo 5.0).

8.5.10 Kit presión

Hay disponibles dos tipos de kit para la medida de la presión:

- 1° Kit compuesto por 2 tubos de 1 metro y dos conectores \varnothing 9mm para utilizar en la medida de la presión diferencial.
- 2° Kit compuesto por un tubo de un metro y un conector de \varnothing 9mm para la medida de la presión.

Conexión

Como es visible en el capítulo 8.5 los kit van conectados al instrumento como sigue:

- 1° El conector de un tubo va conectado a conector P+, mientras el conector del otro tubo va conectado al conector P- del analizador.
- 2° El conector de un tubo va conectado al conector P+ o P- del analizador.

8.5.11 Sonda verifica presión al quemador

Debe utilizarse para medir la presión en el quemador de calderas alimentadas a gas permitiendo la regulación en tiempo real. Está constituida por un tubo de goma silicona 8x4mm largo 1 metro incluye el conector para la conexión al analizador.

Conexión

Como es visible en el capítulo 8.5 los kit se conectan al instrumento como sigue:

8.5.12 Conexión al PC

A través del cable USB suministrado o vía Bluetooth (opcional) es posible conectar el instrumento a un ordenador personal tras la instalación del software especial suministrado.

Funciones:

- Ver las características del instrumento
- Ver y/o exportar (in formato csv, compatible con excel, y/o pdf) o borrar los análisis almacenados.
- Configurar el instrumento.

8.5.13 Conexión al cargador de baterías

Con el instrumento se suministra un alimentador con salida 5V $\overline{\text{---}}$, 2A para cargar la batería interna. En la sección 4.3 se puede ver el conector para la conexión del alimentador al instrumento. Una vez se ha iniciado la carga, la pantalla se enciende y se muestra el estado de la carga.

9.0 ENCENDIDO - APAGADO

9.1 Encender el instrumento



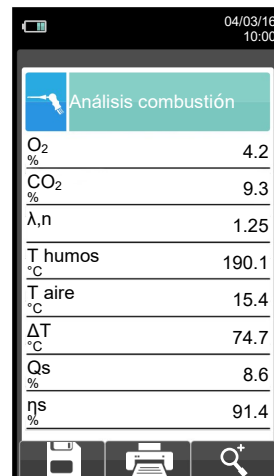
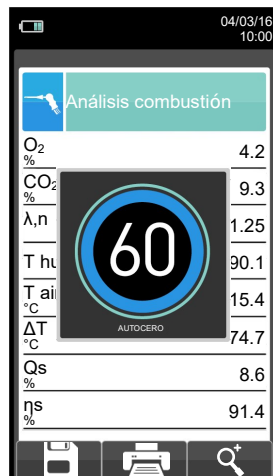

Pulsar y mantener durante unos pocos segundos









 **CUANDO EL INSTRUMENTO EFECTUA EL AUTO CERO, LA SONDA EXTRACCIÓN HUMOS NO DEBE ESTAR INSERIDA EN LA CHIMENEA.**

 **Durante el autocero, sólo se pueden usar los menús que no requieren el autocero.**

**Este mensaje de error se muestra si el autocero del instrumento no se ha podido llevar a cabo.**

TECLA	FUNCIÓN
	Activar las teclas contextuales mostradas en la pantalla.
	Moverse por las medidas disponibles.
	Activa la tecla contextual situada en la parte izquierda de la pantalla.
	Vuelve a la pantalla anterior.

TECLA CONTEXTUAL	FUNCIÓN
	Repite el autocero (se muestra en caso de error).
	El instrumento suspenderá el autocero y mostrará la pantalla "Análisis Combustión"; es posible efectuar el análisis de combustión (se muestra en caso de error).
	El instrumento muestra la pantalla "Diagnóstico Sensor" (se muestra en caso de error).
	Guarda el análisis.
	Imprime el tique del análisis según la configuración establecida.
	Zoom. Pulsando esta tecla interactiva repetidamente, la pantalla del instrumento muestra la siguiente secuencia: AAA → AAA → AAA → AAA

10.1 Configuration menu



TECLA	FUNCIÓN
	Activa las teclas contextuales mostradas en la pantalla.
	Vuelve a la pantalla anterior.

TECLA CONTEXTUAL	FUNCIÓN
	Selecciona los parámetros disponibles.
	Configurar el parámetro seleccionado.
	Selecciona los parámetros disponibles.

PARÁMETRO	FUNCIÓN
Análisis	A través de este menú el usuario puede configurar los parámetros disponibles para un correcto análisis de combustión. VER SECCIÓN 10.2.
Instrumento	Este menú se utiliza para configurar los parámetros de configuración del instrumento. VER SECCIÓN 10.3.
Técnico	En este submenú se puede introducir o cambiar el nombre del operador que efectuará el análisis. Se pueden introducir hasta 8 líneas. Además, seleccionando el nombre del operador que efectuará el análisis, se imprimirá en el tique de la combustión. VER SECCIÓN 10.4.
Alarmas	Este submenú permite al usuario configurar y memorizar 10 alarmas, definir el parámetro monitorizado para cada una (gas, presión, Taire, Thumos), el nivel de alarma y la unidad de medida relacionada y si es una alarma por nivel alto o bajo. Las alarmas por nivel bajo aparecen cuando la lectura baja del valor límite definido, mientras que las alarmas por nivel alto aparecen cuando la lectura supera el valor límite definido. Cuando el valor límite fijado para una alarma es traspasado, el instrumento emite una alarma sonora junto con otra visual, el fondo del nombre de la lectura relacionada parpadea en la pantalla del análisis. VER SECCIÓN 10.5.
Información	Este menú da información en relación al estado del instrumento. VER SECCIÓN 10.6.
Diagnos	El usuario, con este menú, puede comprobar cualquier anomalía del instrumento. VER SECCIÓN 10.7.
Idioma	Configurar el idioma para los menús del instrumento y el tique de la combustión. VER SECCIÓN 10.8.
Restaurar	Restaura la configuración de fábrica. VER SECCIÓN 10.9.

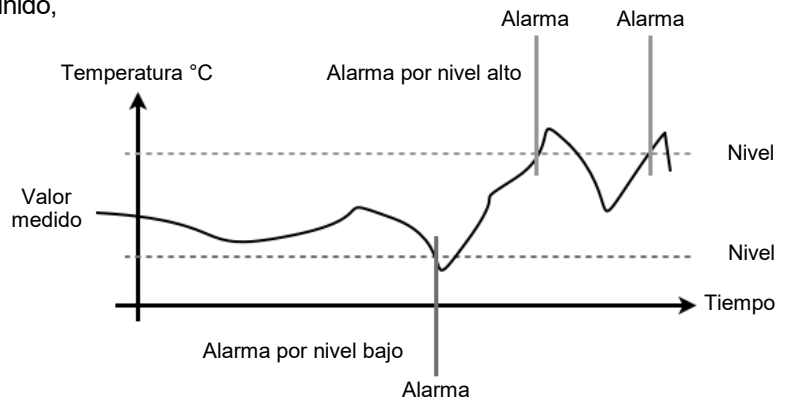

10.2 Configuración → Análisis



TECLA	FUNCIÓN
	Activa las teclas contextuales mostradas en la pantalla.
	Regresa a la pantalla previa.

TECLA CONTEXTUAL	FUNCIÓN
	Selecciona los parámetros disponibles.
	Configurar el parámetro seleccionado.
	Selecciona los parámetros disponibles.

PARÁMETRO	DESCRIPCIÓN
Combustible	Permite al usuario seleccionar el combustible que se utilizará para el análisis. Este dato se puede cambiar o desde este menú o durante el análisis mismo. Seleccionando el submenú Coeficientes Combustible el usuario puede ver las características de los combustibles utilizados en el cálculo del rendimiento. VER SECCIÓN 10.2.1.
Datos atmosféricos	El rendimiento de la caldera cuando hay condensación está influenciado por la presión atmosférica y la humedad del aire de la combustión. Dado que la presión atmosférica es difícil de conocer con precisión, se le pide al operador que introduzca un parámetro relacionado, la altitud del lugar respecto el nivel del mar, a partir de la cual se calcula la presión sin tener en cuenta las condiciones atmosféricas en ese momento. Para los cálculos se toma como presión atmosférica a nivel del mar el valor 101325 Pa. También se puede introducir la humedad relativa del aire de la combustión, su temperatura ya es medida por el instrumento; si se desconoce el valor de la humedad se recomienda introducir el valor 50% para este parámetro. VER SECCIÓN 10.2.2.
Referencia O ₂	En este menú el usuario puede fijar el tanto por ciento del oxígeno de referencia para el cálculo del nivel de contaminantes (CO corregido) emitido durante el análisis de combustión. VER SECCIÓN 10.2.3.
NO _x /NO	NO _x /NO: todos los óxidos de nitrógeno que están presentes en los humos de la combustión (Óxido de Nitrógeno = NO, Dióxido de Nitrógeno = NO ₂); total de óxidos de nitrógeno = NO _x (NO + NO ₂). En los procesos de combustión, se sabe que el porcentaje de NO ₂ contenido en los humos no se aleja mucho de valores muy bajos (3%); por tanto es posible obtener el valor de NO _x mediante cálculo, sin necesidad de medición directa con un sensor de NO ₂ . El porcentaje de NO ₂ respecto al contenido de NO se puede modificar a otro valor diferente del 3% (valor por defecto). VER SECCIÓN 10.2.4.
Unidad medida	A través de este submenú el usuario puede modificar las UNIDADES de medida de todos los parámetros del análisis, dependiendo de cómo se utilicen. VER SECCIÓN 10.2.5.
Autocero	En este submenú el usuario puede cambiar la longitud del ciclo de autocero del analizador e iniciarlo manualmente. VER SECCIÓN 10.2.6.
Lista Medidas	En este submenú el usuario puede ver la lista de mediciones que el instrumento puede efectuar. Con las teclas interactivas, el usuario puede añadir, borrar o mover la medición seleccionada. VER SECCIÓN 10.2.7.
Aire temp.	En este submenú hay la posibilidad de tomar o introducir manualmente la temperatura del aire de la combustión. VER SECCIÓN 10.2.8.

10.2.1 Configuración → Análisis → Combustible

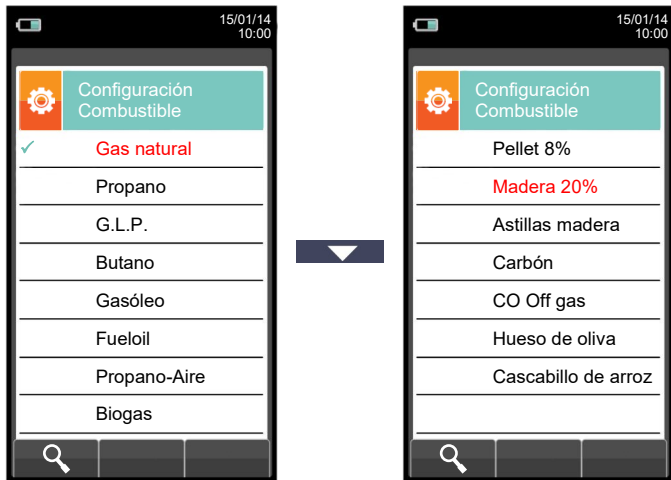
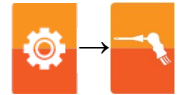

TECLA	FUNCIÓN
	Activa las teclas contextuales mostradas en la pantalla.
	Las flechas seleccionan cada línea mostrada.
	Confirma la elección del combustible a utilizar durante el análisis.
	Retorna a la pantalla previa.

TECLA CONTEXTUAL	FUNCIÓN
	Muestra los detalles del combustible seleccionado (ver el ejemplo debajo).
	Retorna a la pantalla previa.

Ejemplo:



10.2.2 Configuración → Análisis → Condensación



Altitud respecto al nivel del mar

Humedad relativa del aire

TECLA	FUNCIÓN
	Activa las teclas contextuales mostradas en la pantalla.
	Las flechas seleccionan cada línea mostrada (la línea seleccionada aparece en rojo). En el modo de edición, para moverse por los valores sugeridos.
	Entrar en el modo de modificación del parámetro seleccionado, y para confirmar la modificación.
	Cuando se pulsa en el modo de modificación cancela la selección realizada, en otros casos retorna a la pantalla previa.

TECLA CONTEXTUAL	FUNCIÓN
	Entra en el modo de modificación del parámetro seleccionado
	Confirma la modificación.

Ejemplo:

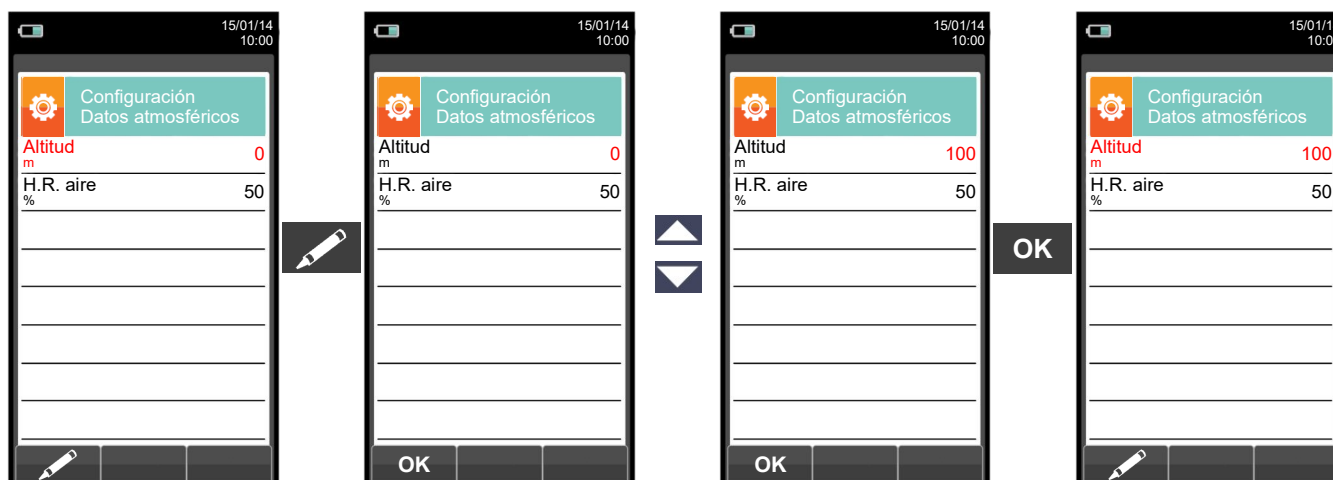

10.2.3 Configuración → Análisis → Referencia O₂

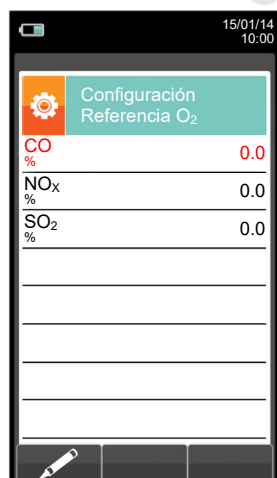

- Porcentaje de Oxígeno en la medida de CO
- Porcentaje de Oxígeno en la medida de NO_x
- Porcentaje de Oxígeno en la medida de SO₂

TECLA	FUNCIÓN
	Activa las teclas contextuales mostradas en la pantalla.
	Las teclas '▲' y '▼' seleccionan cualquier línea mostrada en la pantalla (la línea seleccionada aparece en rojo). En el modo de modificación, fija el valor deseado.
	Entrar en el modo de modificación del parámetro seleccionado, y para confirmar la modificación.
	Cuando se pulsa en el modo de modificación cancela la selección realizada, en otros casos retorna a la pantalla previa.

TECLA CONTEXTUAL	FUNCIÓN
	Entra en el modo de modificación del parámetro seleccionado
	Confirma la modificación.

Ejemplo:

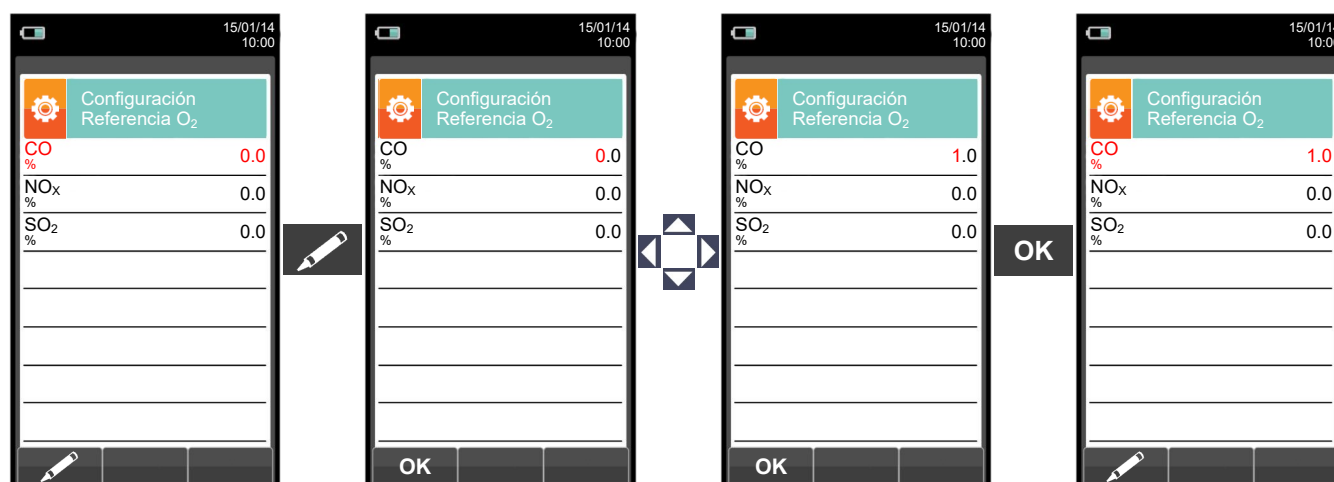

10.2.4 Configuración → Análisis → ratio NO_x/NO

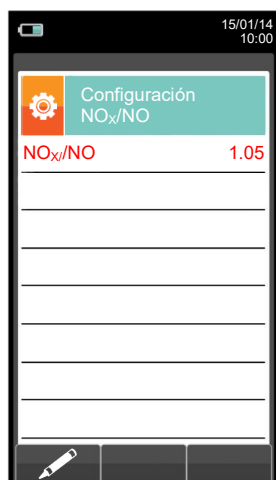

TECLA	FUNCIÓN
	Activa las teclas contextuales mostradas en la pantalla.
	En modo de modificación, fijar el valor deseado.
	Entrar en el modo de modificación del parámetro seleccionado, y para confirmar la modificación.
	Cuando se pulsa en el modo de modificación cancela la selección realizada, en otros casos retorna a la pantalla previa.

TECLA CONTEXTUAL	FUNCIÓN
	Entra en el modo de modificación del parámetro seleccionado
	Confirma la modificación.

Ejemplo:

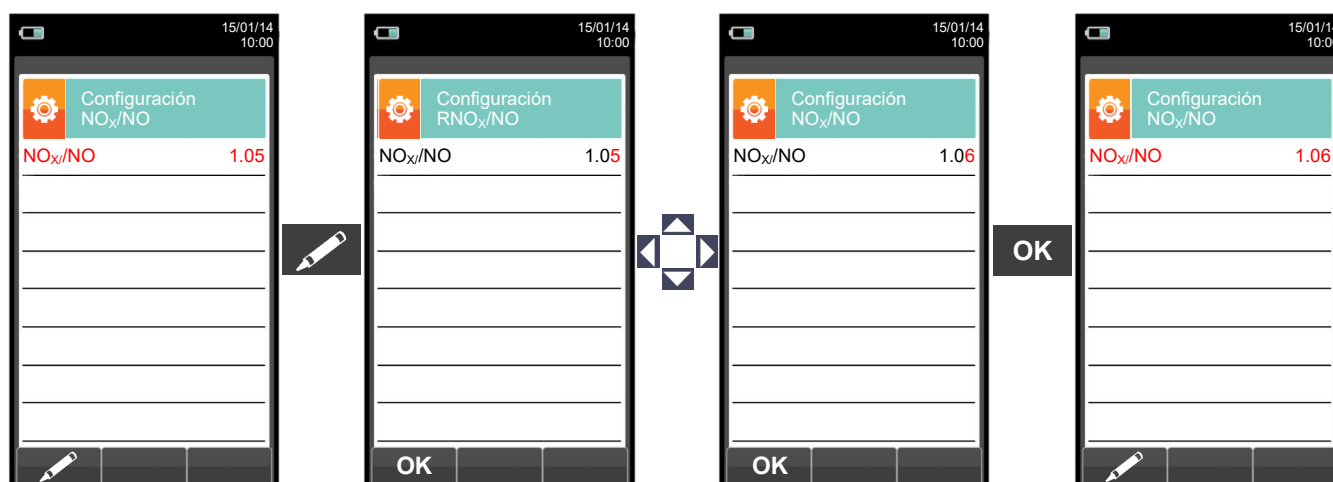

10.2.5 Configuración → Análisis → Unidad medida

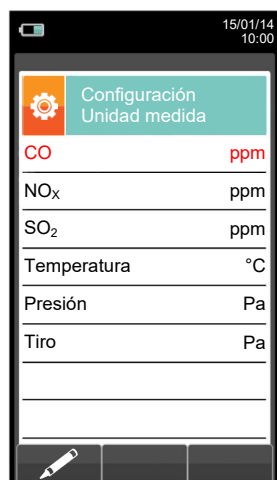

- La unidad se puede seleccionar entre: ppm - mg/m³ - mg/kWh - g/GJ - g/m³ - g/kWh - % - ng/J
- La unidad se puede seleccionar entre: ppm - mg/m³ - mg/kWh - g/GJ - g/m³ - g/kWh - % - ng/J
- La unidad se puede seleccionar entre: ppm - mg/m³ - mg/kWh - g/GJ - g/m³ - g/kWh - % - ng/J
- La unidad se puede seleccionar entre: °C - °F
- La unidad se puede seleccionar entre: hPa - Pa - mbar - mmH₂O - mmHg - inH₂O - psi
- La unidad se puede seleccionar entre: hPa - Pa - mbar - mmH₂O - mmHg - inH₂O - psi

Las unidades de medida mg/m³ e g/m³ se refieren a las condiciones Normales de presión y temperatura, P = 101325 Pa e T = 0 °C.

TECLA	FUNCIÓN
	Activa las teclas contextuales mostradas en la pantalla.
	Las teclas '▲' y '▼' seleccionan cualquier línea mostrada en la pantalla (la línea seleccionada aparece en rojo). En el modo de modificación, fija el valor deseado.
	Entrar en el modo de modificación del parámetro seleccionado, y para confirmar la modificación.
	Cuando se pulsa en el modo de modificación cancela la selección realizada, en otros casos retorna a la pantalla previa.

TECLA CONTEXTUAL	FUNCIÓN
	Entra en el modo de modificación del parámetro seleccionado
	Confirma la modificación.

Ejemplo:



10.2.6 Configuración → Análisis → Autocero



→ Duración del ciclo de autocero, expresado en segundos.

→ Duración del ciclo de limpieza, expresado en segundos.

TECLA	FUNCIÓN
	Activa las teclas contextuales mostradas en la pantalla.
	En modo de modificación, fija el valor deseado.
	Entrar en el modo de modificación del parámetro seleccionado, y para confirmar la modificación.
	Cuando se pulsa en el modo de modificación cancela la selección realizada, en otros casos retorna a la pantalla previa.

TECLA CONTEXTUAL	FUNCIÓN
	Entra en el modo de modificación del parámetro seleccionado.
	Confirma la modificación.
	Inicia un ciclo de autocero con la duración seleccionada.



Ejemplo:



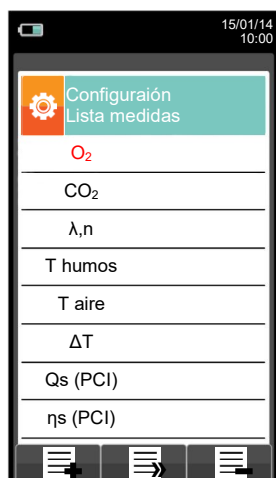







10.2.7 Configuración→Análisis→Lista medidas



 PARA MAS DETALLES, VEA EL [ANEXO E](#)

TECLA	FUNCIÓN
	Activa las teclas contextuales mostradas en la pantalla.
	Las flechas seleccionan cada línea mostrada (la línea seleccionada aparece en rojo). En el modo de edición, para moverse por los valores sugeridos.
	Cuando se pulsa en el modo de modificación cancela la selección realizada, en otros casos retorna a la pantalla previa.

TECLA CONTEXTUAL	FUNCIÓN
	Añade una línea a la lista de medidas disponibles.
	Activa el movimiento de una medida de su posición actual.
	Borra una medida de la lista de medidas disponibles.
	Tras la activación de la función '  ': Para moverse entre las medidas disponibles. Tras la activación de la función '  ': Mover el elemento de su posición actual.
	Confirma la operación.
	Cancela la operación.



SEGÚN LA LISTA DE PARÁMETROS ENTABLADOS ANTERIORMENTE, ES POSIBLE SELECCIONAR LA UNIDAD DE MEDIDA DE LOS DIFERENTES GASES EN ppm, DE ACUERDO CON EL SENSOR INTERNO DEL INSTRUMENTO.
EN CASO DE SER NECESARIA LA MEDICIÓN DE UN GAS CON DOS UNIDADES DE MEDIDA, SELECCIONE EN LA LISTA DE MEDIDAS EL GAS A MEDIR (REPITIENDOLO EN LA LISTA) EN ppm, Y CAMBIE POSTERIORMENTE LA UNIDAD DE MEDIDA MEDIANTE EL MENÚ “CONFIGURACION->ANÁLISIS->UNIDAD DE MEDIDA”. AHORA EL ANALIZADOR MIDE EL GAS SELECCIONADO EN LAS UNIDADES CONFIGURADAS (ppm Y LA SEGUNDA UNIDAD CONFIGURADA).

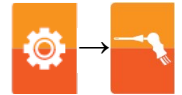

Ejemplo:

1. Añadir una medida a la lista - ejemplo



2. Cambiar la posición de una medida - ejemplo



3. Borrar una medida de la lista - ejemplo

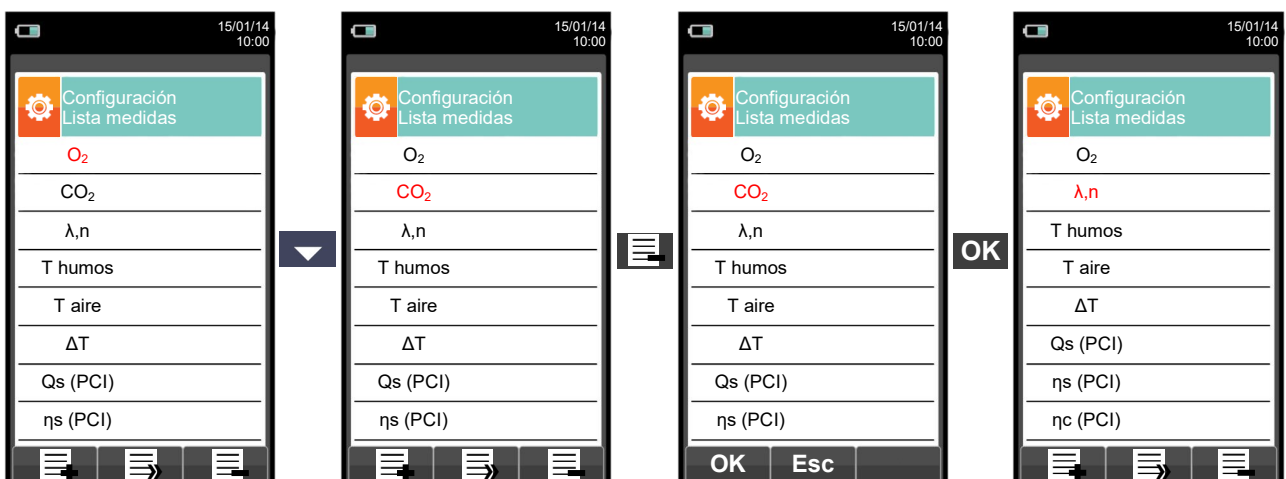

10.2.8 Configuración → Análisis → Aire temperature

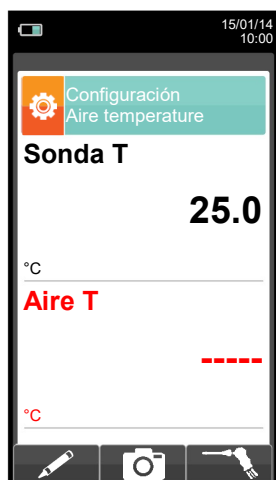

TECLA	FUNCIÓN
	Activa las teclas contextuales mostradas en la pantalla.
	En modo de modificación, fijar el valor deseado.
	Activa también la tecla contextual mostrada en la pantalla.
	Retorna a la pantalla previa.

TECLA CONTEXTUAL	FUNCIÓN
	Entra en el modo de modificación del parámetro 'Taire': se puede introducir el valor deseado de la temperatura del aire comburente que será utilizado en el análisis de la combustión.
	Guarda el valor, adquirido o introducido en el parámetro 'Taire'.
	Adquiere el valor de temperatura medido desde la sonda de temperatura. Este valor está indicado en el parámetro 'Taire'.
	Confirma la modificación.

10.3 Configuración → Instrumento

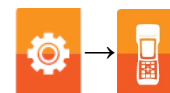

TECLA	FUNCIÓN
	Activa las teclas contextuales mostradas en la pantalla.
	Retorna a la pantalla previa.
TECLA CONTEXTUAL	FUNCIÓN
	Selecciona los parámetros disponibles.
	Entra en la configuración del parámetro seleccionado.
	Selecciona los parámetros disponibles.

PARÁMETRO	DESCRIPCIÓN
	<p>A través de este submenú el usuario puede activar o desactivar la comunicación bluetooth del instrumento con un PC o PDA.</p> <div style="border: 1px solid black; padding: 5px; text-align: center;"> <p>CUANDO EL BLUETOOTH DEL INSTRUMENTO ESTÁ ACTIVADO, LA DURACIÓN DE LA BATERÍA SE REDUCE A 10 HORAS.</p> </div> <p>VER SECCIÓN 10.3.1.</p>
	<p>Permite configurar la hora y fecha actuales. El usuario puede seleccionar entre el formato de hora y fecha EU (Europeo) o USA (Americano).</p> <p>VER SECCIÓN 10.3.2.</p>
	<p>El brillo de la pantalla se puede aumentar o disminuir mediante las teclas del cursor. Esto se puede realizar incluso cuando la pantalla de inicialización está activa.</p> <p>VER SECCIÓN 10.3.3.</p>
	<p>El instrumento cuenta internamente con un zumbador, utilizado principalmente para la señalización de eventuales anomalías y/o alarmas. Mediante este submenú es posible habilitar o deshabilitar el zumbador o bien habilitarlo en modo limitado excluyendo los tonos del teclado.</p> <p>VER SECCIÓN 10.3.4.</p>
	<p>En este submenú el usuario puede apagar o encender la bomba de aspiración. Además, si la bomba está en funcionamiento, el usuario puede ver el caudal en litros por minuto. No se puede apagar la bomba durante el ciclo de autocero</p> <p>VER SECCIÓN 10.3.5.</p>
	<p>El sensor de CO está protegido por una bomba que, en caso necesario, puede inyectar aire limpio en el circuito neumático para diluir la concentración de gas medida por el sensor. Esta función se puede activar automáticamente al sobrepasar una determinada concentración de CO configurada por el usuario o, en caso de que sea sabido que la concentración de CO va a ser muy alta, mantenerla activada siempre, independientemente de la concentración de CO.</p> <div style="border: 1px solid black; padding: 5px; text-align: center;"> <p>Esta característica de Auto-Dilución de CO debe ser considerada como un sistema de protección del sensor de CO, su activación reduce mucho tanto la precisión como la resolución de la medida de CO.</p> </div> <p>VER SECCIÓN 10.3.6.</p>
	<p>Permite configurar la entrada del micromanómetro (opcional) como la entrada neumática P+ o P-. Si se selecciona P-, el signo de la presión se invierte.</p> <p>VER SECCIÓN 10.3.7.</p>

10.3.1 Configuración → Instrumento → Bluetooth

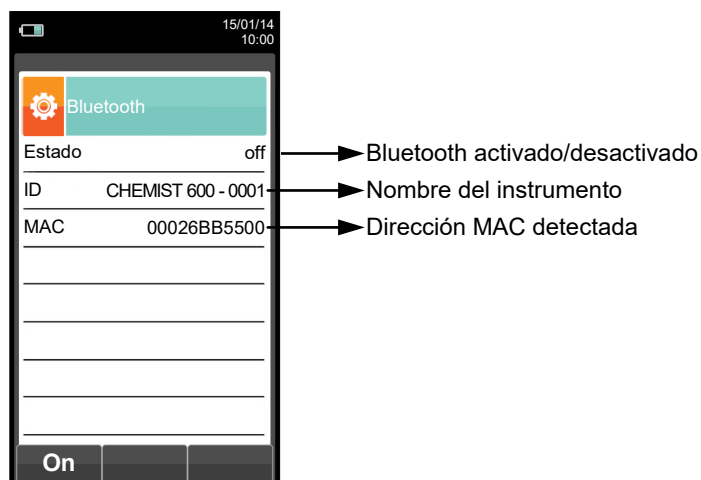
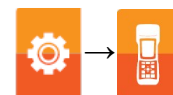

TECLA	FUNCIÓN
	Activa las teclas contextuales mostradas en la pantalla.
	Activa también la tecla contextual mostrada en la pantalla.
	Retorna a la pantalla previa.

TECLA CONTEXTUAL	FUNCIÓN
	Activa la comunicación Bluetooth.
	Desactiva la comunicación Bluetooth.

10.3.2 Configuración → Instrumento → Hora/Fecha

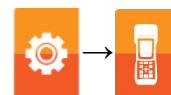

- Hora, en el formato elegido
- Fecha, en el formato elegido
- Formato de Fecha: EU (Europa) o USA (América)
- Formato de Hora: 24h o 12h

TECLA	FUNCIÓN
	Activa las teclas contextuales mostradas en la pantalla.
	En modo de modificación, fijar el valor deseado.
	Entrar en el modo de modificación del parámetro seleccionado, y para confirmar la modificación.
	Cuando se pulsa en el modo de modificación cancela la selección realizada, en otros casos retorna a la pantalla previa.

TECLA CONTEXTUAL	FUNCIÓN
	Entra en el modo de modificación del parámetro seleccionado
	Confirma la modificación.

www.siafa.com.ar

10.3.3 Configuración → Instrumento → Brillo

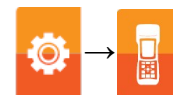

TECLA	FUNCIÓN
	Activa las teclas contextuales mostradas en la pantalla.
	Aumenta o disminuye el brillo de la pantalla.
	Confirma la modificación.
	Cuando se pulsa en el modo de modificación cancela la selección realizada, en otros casos retorna a la pantalla previa.

TECLA CONTEXTUAL	FUNCIÓN
	Disminuye el brillo de la pantalla.
	Confirma la configuración.
	Aumenta el brillo de la pantalla.

10.3.4 Configuración → Instrumento → Buzzer

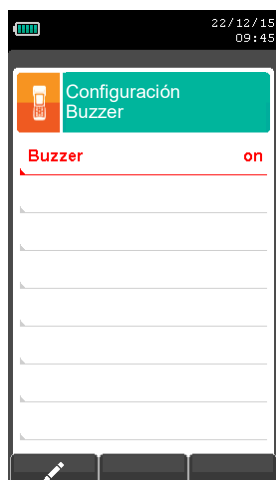
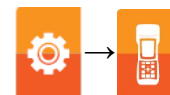

Elecciones disponibles:

- on:** el zumbador está habilitado (los tonos del teclado y la señalización de las anomalías /alarmas están habilitados).
- limitado:** el zumbador está habilitado en modo limitado (los tonos del teclado están deshabilitados, mientras que está habilitada la señalización de las anomalías/alarmas).
- off:** el zumbador está deshabilitado.

TECLA	FUNCIÓN
	Activa las teclas contextuales mostradas en la pantalla.
	En modo de modificación, fijar el valor deseado.
	Entrar en el modo de modificación del parámetro seleccionado, y para confirmar la modificación.
	Cuando se pulsa en el modo de modificación cancela la selección realizada, en otros casos retorna a la pantalla previa.

TECLA CONTEXTUAL	FUNCIÓN
	Entra en el modo de modificación del parámetro seleccionado.
	Confirma la modificación.

10.3.5 Configuración → Instrumento → Bomba

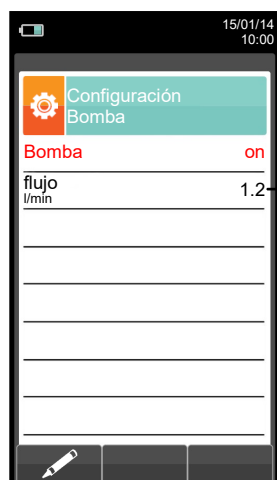
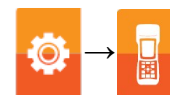

→ Muestra el flujo de la bomba de aspiración, expresado en litros por minuto.

TECLA	FUNCIÓN
	Activa las teclas contextuales mostradas en la pantalla.
	En modo de modificación, fijar el valor deseado.
	Entrar en el modo de modificación del parámetro seleccionado, y para confirmar la modificación.
	Cuando se pulsa en el modo de modificación cancela la selección realizada, en otros casos retorna a la pantalla previa.

TECLA CONTEXTUAL	FUNCIÓN
	Entrar en el modo edición: es posible apagar o encender la bomba de aspiración.
	Confirma la configuración.

10.3.6 Configuración → Instrumento → CO dilución



→ Opciones disponibles: auto, on o off

→ Valor límite que activa la bomba de dilución (disponible sólo si el parámetro "Modo" está configurado en "auto").

TECLA	FUNCIÓN
	Activa las teclas contextuales mostradas en la pantalla.
	Seleccionar cada línea mostrada (la línea seleccionada aparece en rojo). En modo edición, configurar el valor deseado.
	Entrar en el modo de modificación del parámetro seleccionado, y para confirmar la modificación.
	Cuando se pulsa en el modo de modificación cancela la selección realizada, en otros casos retorna a la pantalla previa.

TECLA CONTEXTUAL	FUNCIÓN
	Entra en el modo de modificación del parámetro seleccionado
	Confirma la configuración.

10.3.7 Configuración → Instrumento → Micromanómetro



Configura la entrada utilizada para la medida: P+ o P-

TECLA	FUNCIÓN
	Activa las teclas contextuales mostradas en la pantalla.
	En modo de modificación, fijar el valor deseado.
	Entrar en el modo de modificación del parámetro seleccionado, y para confirmar la modificación.
	Cuando se pulsa en el modo de modificación cancela la selección realizada, en otros casos retorna a la pantalla previa.

TECLA CONTEXTUAL	FUNCIÓN
	Entra en el modo de modificación del parámetro seleccionado
	Confirma la configuración.

10.4 Configuración→Técnico



TECLA	FUNCIÓN
	Activa las teclas contextuales mostradas en la pantalla.
	En "editar texto": Mueve el cursor en la caja correspondiente a la letra o número necesario para formar la palabra.
	En "Configuración Técnico": Moverse por los operadores disponibles.
	En "editar texto": Confirma el texto introducido. En "Configuración Técnico": seleccionar el operador que llevará a cabo el análisis; el operador queda destacado con el símbolo "✓".
	Retorna a la pantalla previa. En "editar texto" retorna a la pantalla previa sin guardar los cambios efectuados.

TECLA CONTEXTUAL	FUNCIÓN
	Entra en el modo editar de la línea seleccionada: es posible introducir el nombre del técnico (se dispone de hasta 24 caracteres).
	Confirma la letra o dígito seleccionado.
	Cancela la letra o dígito después del cursor.
	Se mueve cíclicamente entre mayúsculas, minúsculas, símbolos y caracteres especiales.

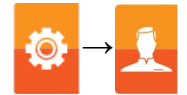

Ejemplo:

1. Editar texto

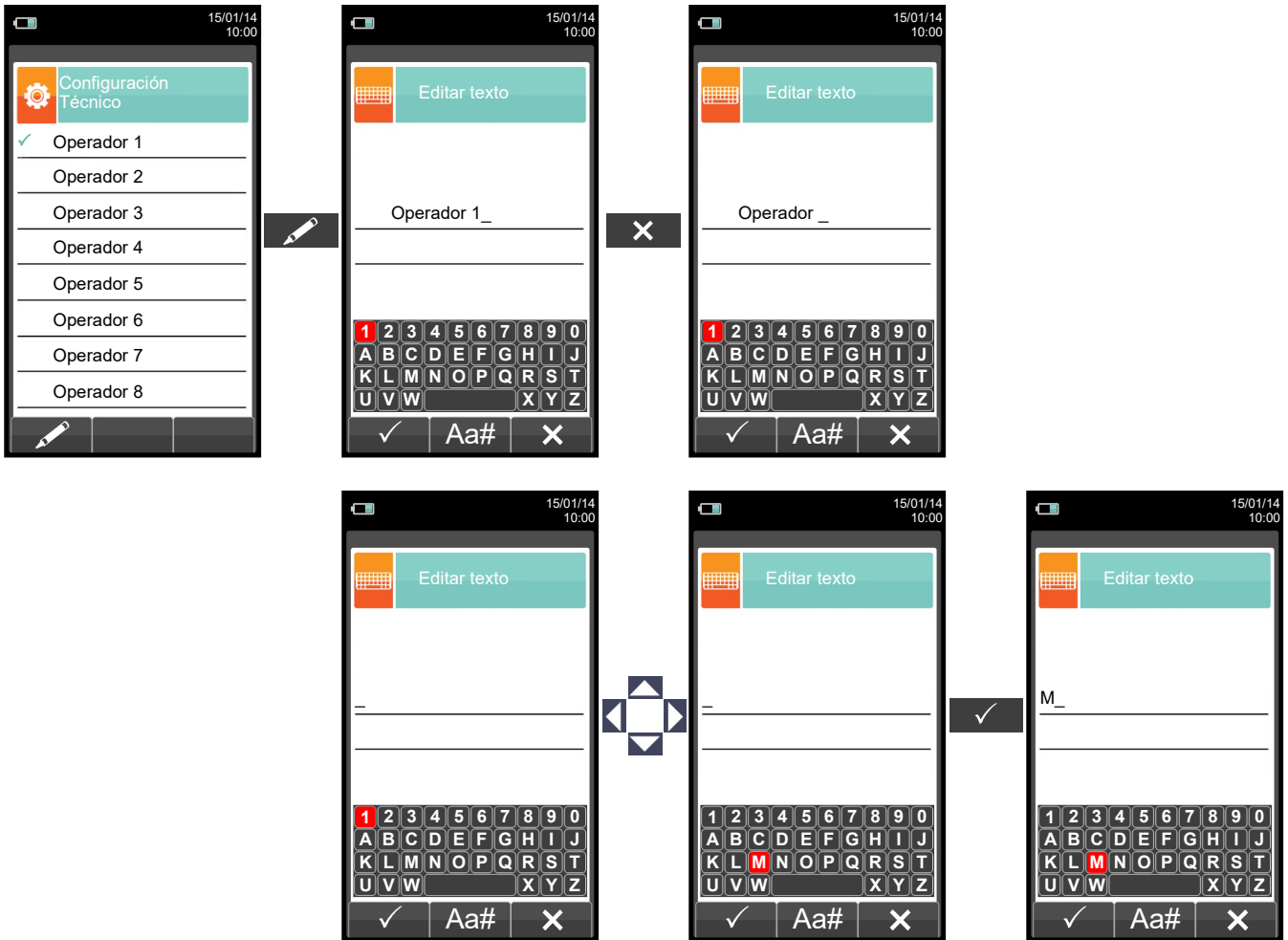

2. Seleccionar el operador que llevará a cabo el análisis

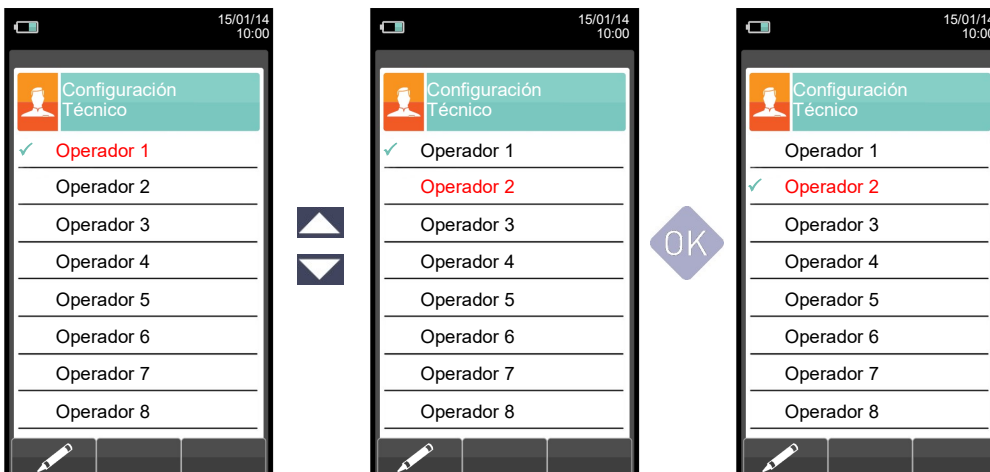

10.5 Configuración → Alarmas

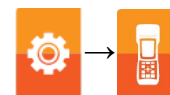

- Número de alarma configurada
- Parámetro monitorizado: O₂ - CO - NO - NO₂ - P dif - Plow - P ext - T1 - T2
- Tipo de alarma configurada: máximo - mínimo - apagado
- Límite programado para la alarma: ±999999.999
- Unidad demedida para el límite configurado: ppm, mg/m³, mg/kWh, g/GJ, g/m³, g/kWh, %, ng/J

TECLA	FUNCIÓN
	Activa las teclas contextuales mostradas en la pantalla.
	Las teclas '▲' y '▼' seleccionan cualquier línea mostrada en la pantalla (la línea seleccionada se indica en rojo). En el modo de modificación, configura el valor deseado.
	Entrar en el modo de modificación del parámetro seleccionado, y para confirmar la modificación.
	Cuando se pulsa en el modo de modificación cancela la selección realizada, en otros casos retorna a la pantalla previa.

TECLA CONTEXTUAL	FUNCIÓN
	Entra en el menú de modificación del parámetro seleccionado
	Confirma la configuración.

www.siafa.com.ar

10.6 Configuración → Información



TECLA	FUNCIÓN
	Activa las teclas contextuales mostradas en la pantalla.
	Retorna a la pantalla previa.

TECLA CONTEXTUAL	FUNCIÓN
	Selecciona los parámetros disponibles.
	Entra en la configuración del parámetro seleccionado.
	Selecciona los parámetros disponibles.

PARÁMETRO	DESCRIPCIÓN
 Batería	Muestra el estado de carga de la batería interna. Muestra el estado de carga en porcentaje de 0 a 100%, tanto en texto como gráficamente. VER SECCIÓN 10.6.1.
 Sensores	Permite ver que sensores están instalados en el instrumento, y en qué posición están instalados. El instrumento detecta automáticamente si un sensor ha sido añadido o quitado. Esta pantalla permite o bien aceptar la nueva configuración bien ignorar los cambios efectuados. VER SECCIÓN 10.6.2.
 Servicio Técnico	Este submenú contiene detalles a cerca del Servicio Técnico más cercano para contactar en caso de fallo o de mantenimiento rutinario. El modelo de instrumento, el número de serie y la versión de firmware también se indican, permitiendo así una rápida identificación del producto. VER SECCIÓN 10.6.3.
 Recordatorio	Al acceder a este menú se puede ver la fecha de caducidad de la calibración del instrumento, introducida en fábrica o por el servicio técnico. El menú está protegido por contraseña: la contraseña es " 1111 ". VER SECCIÓN 10.6.4.
 Sondas	Muestra información útil sobre la sonda conectada al conector serie indicado con E en la sección 4.3 (Descripción de los Componentes del Analizador de Combustión). VER SECCIÓN 10.6.5.

10.6.1 Configuración → Información → Batería

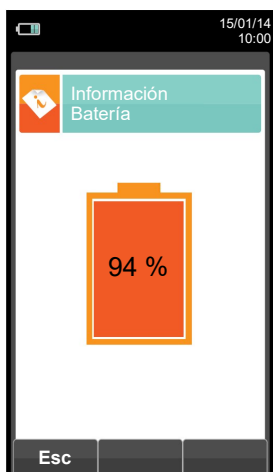

TECLA	FUNCIÓN
	Activa las teclas contextuales mostradas en la pantalla.
	Retorna a la pantalla previa.

TECLA CONTEXTUAL	FUNCIÓN
	Retorna a la pantalla previa.

10.6.2 Configuración → Información → Sensores

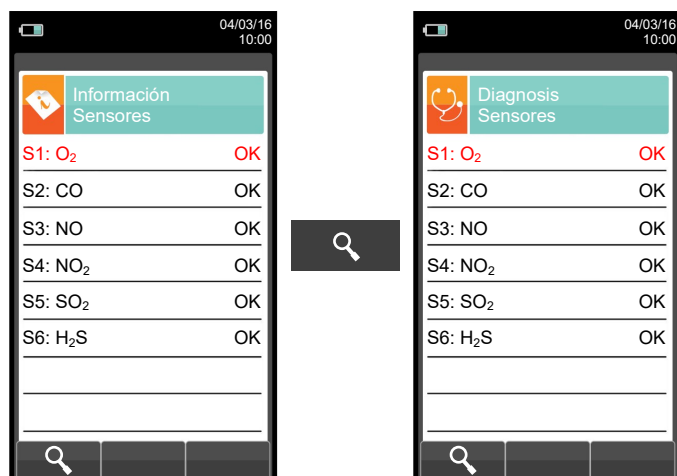

Para más información, [ver sección 10.7.1.](#)

TECLA	FUNCIÓN
	Activa las teclas contextuales mostradas en la pantalla.
	Retorna a la pantalla previa.

TECLA CONTEXTUAL	FUNCIÓN
	Muestra las principales características de los sensores instalados.
	Retorna a la pantalla previa.

Esta pantalla muestra, para cada posición, los siguientes mensajes:

MENSAJE	DESCRIPCIÓN
OK	Sensor configurado correctamente (funcionamiento normal).
-----	El sensor no se comunica con la electrónica o se ha quitado.
La palabra del tipo de gas detectado parpadea	Detectado sensor nuevo.
Err pos	Detectado sensor en una posición errónea.
Err volt	Tensión detectada fuera del rango normal de funcionamiento; repetir auto cero.
Err corr	Corriente detectada fuera del rango de normal funcionamiento; repetir el auto cero.

Mensajes de error mostrados:

MENSAJE	DESCRIPCIÓN
Err cal	Error de calibración.
Err data	Sensor no conocido.
No cal	Sensor no calibrado.

10.6.3 Configuración → Información → Servicio Técnico

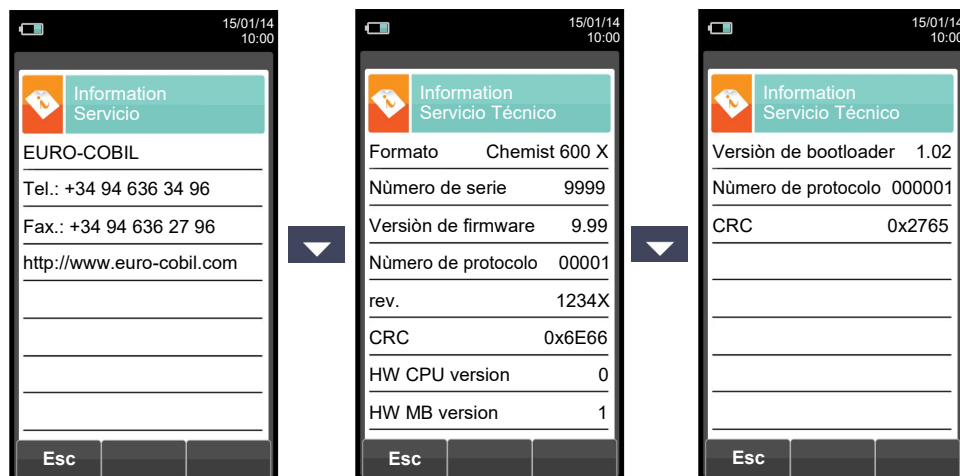

TECLA	FUNCIÓN
	Activa las teclas contextuales mostradas en la pantalla.
	Cambiar vista entre la siguiente pantalla o la previa.
	Retorna a la pantalla previa.

TECLA CONTEXTUAL	FUNCIÓN
	Retorna a la pantalla previa.

10.6.4 Configuración → Información → Recordatorio

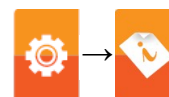

TECLA	FUNCIÓN
	Activa las teclas contextuales mostradas en la pantalla.
	Introducir la contraseña. La contraseña es: 1111.
	Retorna a la pantalla previa.

TECLA CONTEXTUAL	FUNCIÓN
	Confirma la contraseña y entra en el menú "Recordatorio".
	Retorna a la pantalla previa.
	Muestra la información del servicio técnico.
	Ignora temporalmente el mensaje. La siguiente vez que se encienda el instrumento, el mensaje se mostrará de nuevo.
	Ignora siempre el mensaje.



Introducir la contraseña del menú de recalibración 1111.

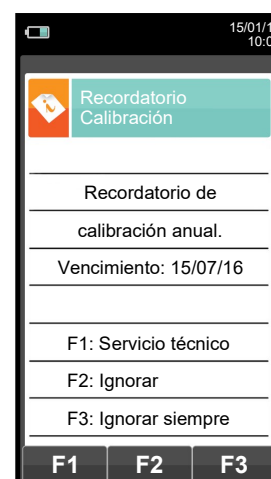

10.6.5 Configuración→Información→Sondas



TECLA	FUNCIÓN
	Activa las teclas contextuales mostradas en la pantalla.
	Retorna a la pantalla previa.

TECLA CONTEXTUAL	FUNCIÓN
	Retorna a la pantalla previa.

www.siafa.com.ar

www.siafa.com.ar

10.7 Configuración → Diagnóstico

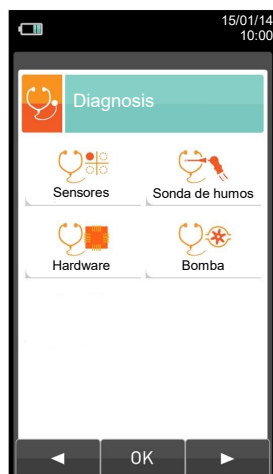

TECLA	FUNCIÓN
	Activa las teclas contextuales mostradas en la pantalla.
	Retorna a la pantalla previa.

TECLA CONTEXTUAL	FUNCIÓN
	Retorna a la pantalla previa.
	Entra en la configuración del parámetro seleccionado.
	Retorna a la pantalla previa.

PARÁMETRO	DESCRIPCIÓN
<p>Sensores</p>	<p>Muestra información del estado y la calibración de los sensores electroquímicos:</p> <p>Ok No se detecta ningún problema ausente No se detecta el sensor err datos Error de datos en la memoria del sensor desconocido Es necesario actualizar el FW del instrumento err pos El sensor se ha instalado en una posición equivocada err cal Error de calibración (sensor no calibrado) err corr Corrientes fuera de rango err cfg No utilizar este sensor dado que no ha sido aceptado en la pantalla "tipos de sensores".</p> <p>Además, desde esta pantalla el usuario puede ver los datos de identificación del sensor: tipo, número de serie, fecha de producción y de calibración. También están las corrientes medidas; de esta forma es posible hacer un diagnóstico rápido en caso de malfuncionamiento.</p> <p>VER SECCIÓN 10.7.1.</p>
<p>Sonda de humos</p>	<p>Hacer una comprobación de la estanqueidad de la sonda de humos.</p> <p>VER SECCIÓN 10.7.2.</p>
<p>Hardware</p>	<p>Cuando el instrumento es encendido lleva a cabo una revisión completa del funcionamiento físico de todos los tipos de memorias HW instaladas en el instrumento, así como de la integridad de los datos almacenados en ellas. Cualquier problema se muestra en la pantalla 'Diagnóstico Memorias'. Si esto sucede es aconsejable apagar y encender el instrumento. Si el problema es permanente o sucede con frecuencia, el usuario debería contactar con el Servicio Técnico informando del error de código indicado por el instrumento.</p> <p>VER SECCIÓN 10.7.3.</p>
<p>Bomba</p>	<p>En este submenú el usuario puede apagar o encender la bomba de aspiración. Además, es posible ver el caudal de la bomba en litros por minuto. No será posible apagar la bomba durante el ciclo de autocero.</p> <p>VER SECCIÓN 10.7.4.</p>

10.7.1 Configuración → Diagnosis → Sensores

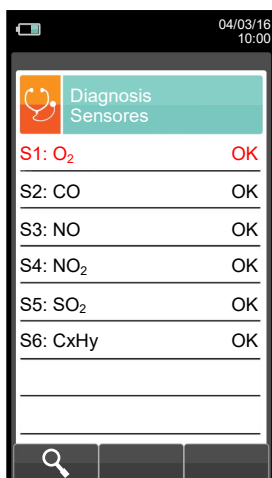

TECLA	FUNCIÓN
	Activa las teclas contextuales mostradas en la pantalla.
	Selecciona el sensor.
	Activa las teclas contextuales situadas en la parte izquierda de la pantalla.
	Retorna a la pantalla previa.

TECLA CONTEXTUAL	FUNCIÓN
	Muestra los detalles del sensor seleccionado (ver ejemplo abajo).
	Retorna a la pantalla previa.

Ejemplo:

Gas medido

Núm. de revisión del sensor

Rango de medida del sensor

Fecha de producción

Núm. de serie del sensor

Fecha de calibración

Corriente Is del sensor

Corriente Ia del sensor



10.7.2 Configuración → Diagnóstico → Sonda de humos

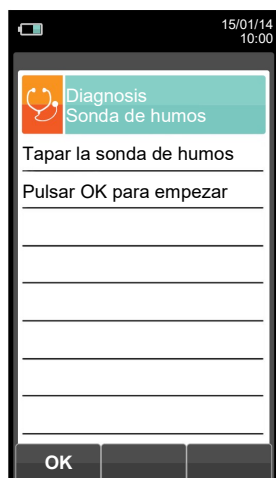
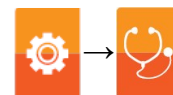

TECLA	FUNCIÓN
	Activa las teclas contextuales mostradas en la pantalla.
	Activa la tecla contextual situada en la parte izquierda de la pantalla.
	Retorna a la pantalla previa.

TECLA CONTEXTUAL	FUNCIÓN
	Inicia la prueba para comprobar la estanqueidad de la sonda de humos.
	Inicia la prueba de la sonda de humos.

Prueba de estanqueidad de la sonda.



Resultados:

Estanqueidad: La sonda está OK

Error: Asegurarse de que la sonda está conectada a la entrada P-, comprobar el ajuste de las conexiones neumáticas y/o el ajuste del recipiente de condensados y comprobar que la tapa está insertada correctamente en la varilla de la sonda. **ATENCIÓN: un varilla dañada podría hacer fallar la prueba.**

10.7.3 Configuración → Diagnosis → Hardware

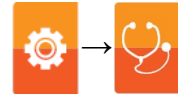

- Estado de las memorias.
- Estado de la calibración.
- Versión de la CPU
- Versión de la placa base

TECLA	FUNCIÓN
	Activa las teclas contextuales mostradas en la pantalla.
	Retorna a la pantalla previa.

TECLA CONTEXTUAL	FUNCIÓN
	Retorna a la pantalla previa.

10.7.4 Configuración → Diagnóstico → Bomba

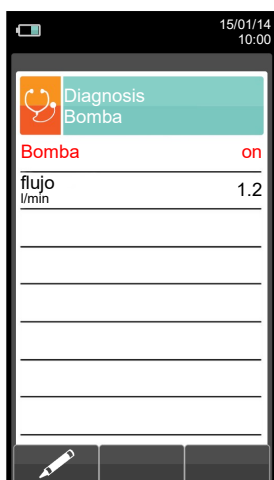

TECLA	FUNCIÓN
	Activa las teclas contextuales mostradas en la pantalla.
	En el modo de edición, activa y desactiva cíclicamente la bomba.
	Entrar en el modo de modificación del parámetro seleccionado, y para confirmar la modificación.
	Retorna a la pantalla previa.

TECLA CONTEXTUAL	FUNCIÓN
	Entrar en el modo de edición: es posible activar y desactivar la bomba.
	Confirma la modificación.

10.8 Configuración → Idioma

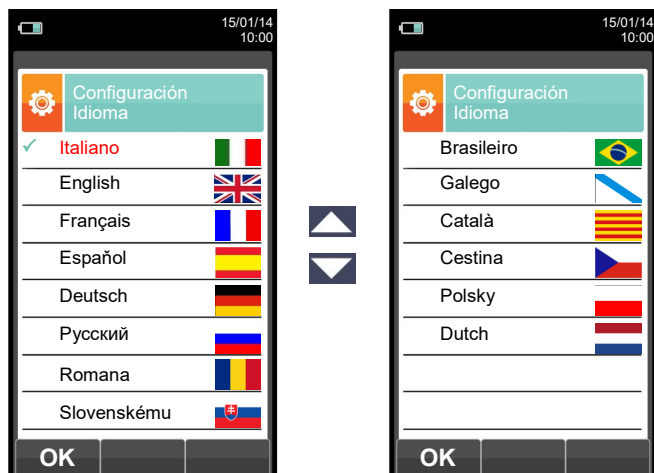

TECLA	FUNCIÓN
	Activa las teclas contextuales mostradas en la pantalla.
	Moverse por los idiomas disponibles.
	Fija el idioma seleccionado.
	Retorna a la pantalla previa.

TECLA CONTEXTUAL	FUNCIÓN
	Fija el idioma seleccionado.

10.9 Configuración → Restaurar



TECLA	FUNCIÓN
	Activa las teclas contextuales mostradas en la pantalla.
	Inicia la restauración a la configuración de fábrica.
	Sale de la pantalla actual sin restaurar la configuración.

TECLA CONTEXTUAL	FUNCIÓN
	Inicia la restauración a la configuración de fábrica.
	Sale de la pantalla actual sin restaurar la configuración.
	Configuración de fábrica.
	Cancela la restauración a la configuración de fábrica y retorna a la pantalla previa.

11.1 Menú Memoria





TECLA	FUNCIÓN
	Activa las teclas contextuales mostradas en la pantalla.
	Retorna a la pantalla previa.

TECLA CONTEXTUAL	FUNCIÓN
	Selecciona los parámetros disponibles.
	Entra en la configuración del parámetro seleccionado.
	Selecciona los parámetros disponibles.

PARÁMETRO	DESCRIPCIÓN
Guardar	Desde esta pantalla el usuario puede iniciar el análisis de combustión. Los datos mostrados recopilan el modo de análisis y la memoria seleccionada. VER SECCIÓN 11.2.
Medio	Permite al usuario ver la media de los análisis contenidos en la memoria seleccionada. VER SECCIÓN 11.3.
Seleccionar	<ul style="list-style-type: none"> - Permite al usuario configurar el número de memoria que se utilizará para guardar el análisis de combustión y/o la medida del tiro, opacidad, etc. En cada memoria es posible introducir la información personal del cliente (nombre del cliente, dirección, número de teléfono, tipo de caldera, etc.). - Permite al usuario ver e imprimir los análisis guardados, individualmente o la media. Los análisis se pueden encontrar (vía la tecla contextual "encontrar") por posición de memoria o por la fecha en que fueron guardados; también es posible ver el tiro, la opacidad y el CO ambiente. <p>En el menú "Encuentra Memoria" la activación de Imprimir Memoria está sólo habilitada en la página donde se muestran los análisis, el tiro, la opacidad y el CO ambiente.</p> <p>VER SECCIÓN 11.4.</p>
Registro Datos	<p>Este submenú permite al usuario definir el modo de análisis y la selección de la memoria:</p> <p>Modo de análisis automático: UNI 10389 La configuración de fábrica del instrumento es conforme con <u>la norma italiana UNI 10389-1</u>, que especifica que se han de efectuar al menos 3 análisis separados al menos 120 segundos.</p> <p>BImSchV La configuración de fábrica del instrumento es conforme con <u>la norma alemana BImSchV</u>, que especifica que se han de efectuar al menos 30 análisis separados 1 segundo.</p> <p>Registro datos Este modo es configurable por completo por el usuario (es necesario establecer el número de análisis que se han de adquirir, la duración de cada adquisición y el modo de impresión). Cuando empieza el análisis de combustión, el instrumento automáticamente llevará a cabo el número de análisis configurado, separados entre ellos el tiempo configurado. Después del análisis de combustión (indicado por un sonido), si está configurado el modo "Impresión Manual", el instrumento mostrará la media de los análisis efectuados con la posibilidad de recuperar cada análisis individual; el usuario podrá imprimir los entonces (total, completo, ...). Por el contrario, si esta configurado el modo "Impresión Automática", el instrumento imprimirá inmediatamente el análisis, de acuerdo con la configuración de impresión establecida, sin mostrar el análisis medio.</p>



 <p>Registro datos</p>	<p>Atención: en modo automático, las medidas de opacidad, tiro y CO ambiente se deben tomar antes de iniciar el análisis de combustión.</p> <p>Modo de análisis manual Si el usuario escoge el modo manual, tendrá que llevar a cabo el análisis manualmente; en este caso, la configuración del análisis automático no será tenida en cuenta. En este punto el usuario puede iniciar el análisis manual después de esperar dos minutos a fin de que los valores mostrados estén estables: entonces se puede guardar el análisis o imprimir el tique del análisis directamente, que tendrá el formato que se haya configurado previamente.</p> <p>Al final de los tres análisis, la pantalla mostrará el valor del análisis medio, que también contiene los datos necesarios para rellenar el registro de la instalación o la planta.</p> <p>En ambos modos, manual y automático, los datos mostrados en relación a los contaminantes CO / NO / NO_x se pueden indicar en valor normalizado (valor corregido) con el oxígeno de referencia que esté configurado.</p> <p>Modo de selección de memoria Manual: la memoria se tendrá que seleccionar manualmente vía el parámetro "Seleccionar" Auto: la memoria, en la que se guardarán las mediciones y el análisis de combustión, se sugerirá automáticamente cuando se encienda el instrumento. VER SECCIÓN 11.5.</p>
 <p>Borrar</p>	<p>Permite al usuario borrar el contenido de cada memoria o de todas las 99 memorias. VER SECCIÓN 11.6.</p>
 <p>Uso %</p>	<p>El usuario, a través de este menú, puede ver el porcentaje de memoria utilizado.. VER SECCIÓN 11.7.</p>



11.1.1 Organización de la memoria

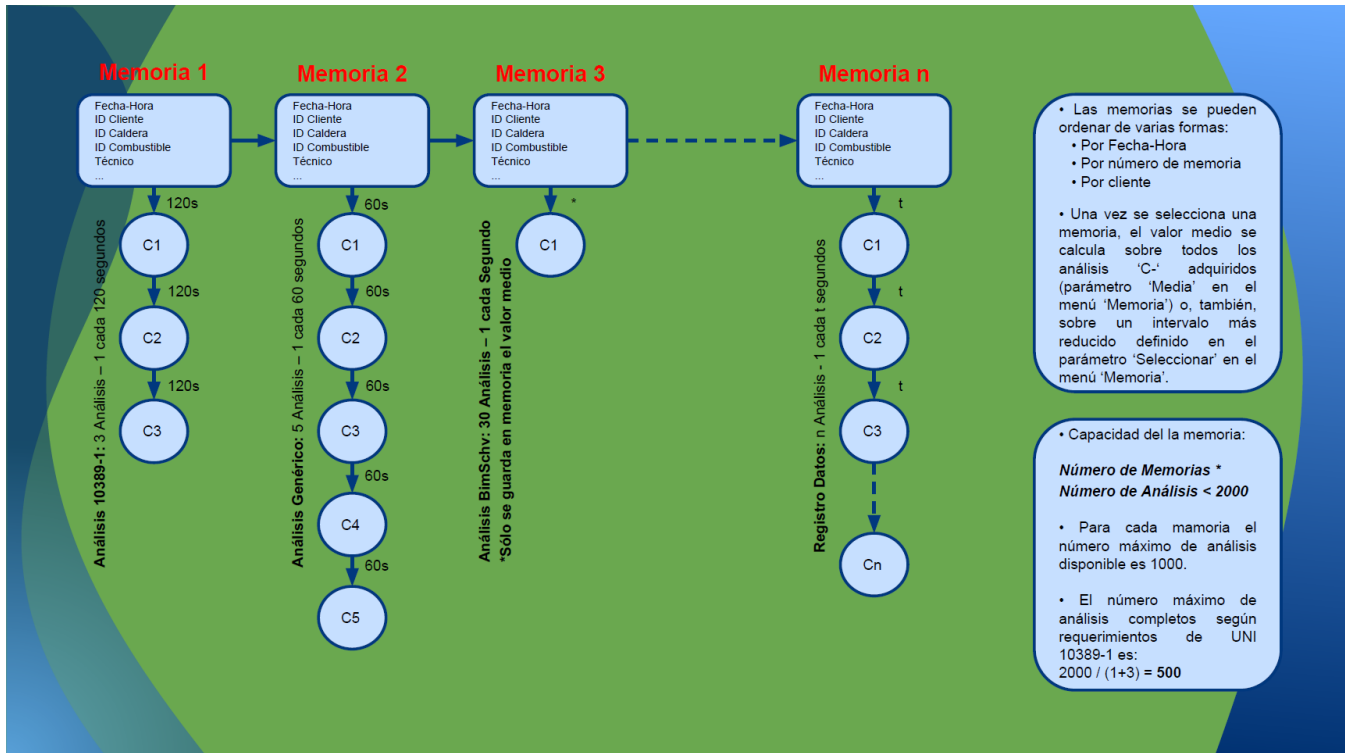

11.2 Menú Memoria → Guardar



→ Modo de análisis manual
 → Número de memoria selec.
 → Número de análisis efectuados



→ Modo análisis automático
 → Número de memoria selec.
 → Número de análisis a efectuar
 → Intervalo entre análisis

TECLA	FUNCIÓN
	Activa las teclas contextuales mostradas en la pantalla.
	Inicia el guardado del análisis de combustión de acuerdo con el modo configurado en el parámetro 'Registro datos'.
	Retorna a la pantalla previa.

TECLA CONTEXTUAL	FUNCIÓN
	Inicia el guardado del análisis de combustión de acuerdo con el modo configurado en el parámetro 'Registro datos'.
	Borra el contenido de la memoria seleccionada. (Visible uando la memoria seleccionada contiene análisis previos).
	Cancela el borrado del contenido de la memoria seleccionada. (Visible uando la memoria seleccionada contiene análisis previos).



Ejemplo 1: Guardar el análisis de combustión en modo manual

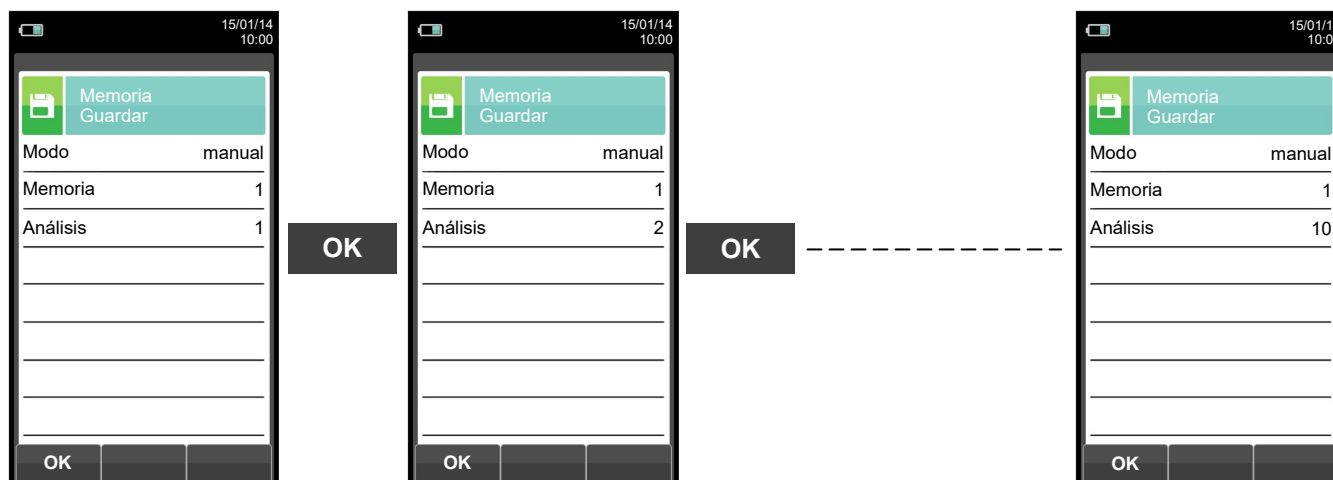

Ejemplo 2: Guardar el análisis de combustión en modo automático (ejemplo UNI 10389)

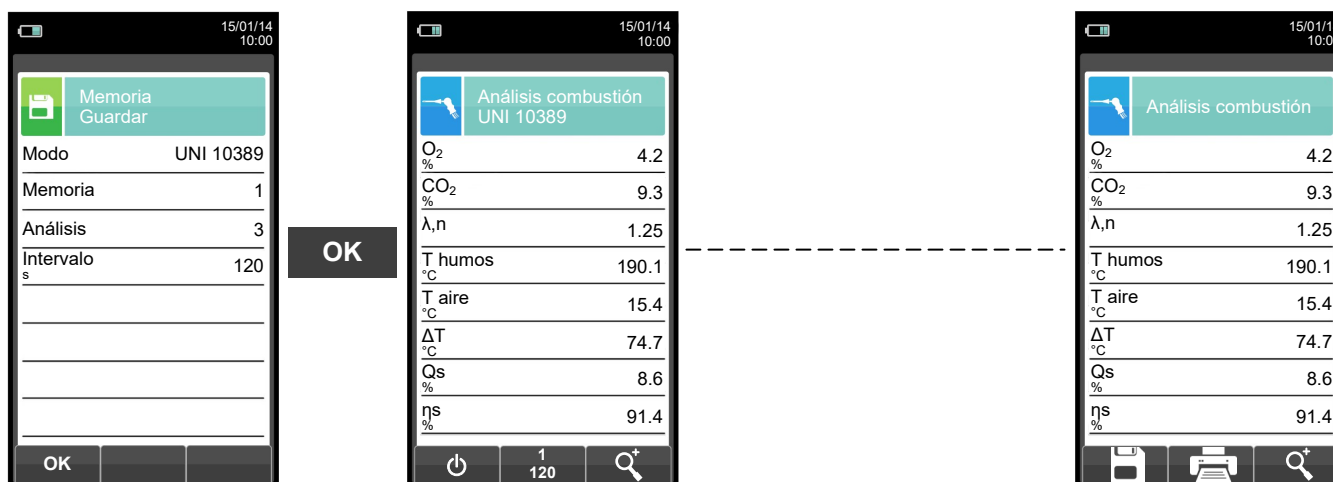

PARA MÁS INFORMACIÓN VER EL [CAPÍTULO 14 'ANÁLISIS DE COMBUSTIÓN'](#).

11.3 Menú Memoria→Medio



Memoria Análisis medio	
O ₂ %	4.2
CO ₂ %	9.3
λ,n	1.25
T humos °F	190.1
T aire °F	15.4
ΔT °F	74.7
Qs %	8.6
ηs %	91.4

TECLA	FUNCIÓN
	Activa las teclas contextuales mostradas en la pantalla.
	Moverse por los valores del análisis medio.
	Activa la tecla contextual situada en la parte izquierda de la pantalla.
	Retorna a la pantalla previa sin guardar los cambios realizados.

TECLA CONTEXTUAL	FUNCIÓN
	Zoom. Pulsando esta tecla interactiva repetidamente, la pantalla del instrumento muestra la siguiente secuencia: AAA → AAA → AAA → AAA
	Inicia la impresión del tique del análisis. VER SECCIÓN 12.

11.4 Menú Memoria → Seleccionar



TECLA	FUNCIÓN
	Activa las teclas contextuales mostradas en la pantalla.
	En "editar texto"/"buscar datos"/"buscar número de memoria": mueve el cursor en la caja correspondiente a la letra o número deseado.
	Seleccionar la línea; la línea seleccionada está marcada en rojo.
	Activa la tecla contextual situada en la parte izquierda de la pantalla.
	Retorna a la pantalla previa sin guardar los cambios realizados.

TECLA CONTEXTUAL	FUNCIÓN
	Entra en el modo de modificación del parámetro seleccionado. Es posible seleccionar el número de memoria a utilizar para el análisis de combustión y/o introducir la información relativa a la instalación.
	Recuperar memoria. Al activar esta función, el usuario tiene la posibilidad de ver los datos presentes en la memoria seleccionada. Condiciones de medida, análisis individual, análisis medio. VER SECCIÓN 11.4.1
	Función buscar. Gracias a esta función, el usuario tiene la posibilidad de buscar rápidamente un análisis específico. La búsqueda se puede realizar por el número de memoria (seleccionando el parámetro "Memoria"), el cliente (seleccionando uno de los siguientes parámetros: "Cliente", "Direcc.", "Teléfono" o "Caldera") o por fecha (seleccionando el parámetro "Fecha").
	Confirma la configuración y, si la función de búsqueda está habilitada, inicia la búsqueda.
	En "Editar texto" confirma la entrada de la letra o número seleccionado.
	En "Editar texto" cancela la letra o número que precede al cursor.
	En "Editar texto" se mueve entre mayúsculas, minúsculas, símbolos y caracteres especiales.
	Selecciona las memorias dentro del rango de la búsqueda realizada.
	Selecciona las memorias dentro del rango de la búsqueda realizada.



11.4.1 Recuperar Memoria

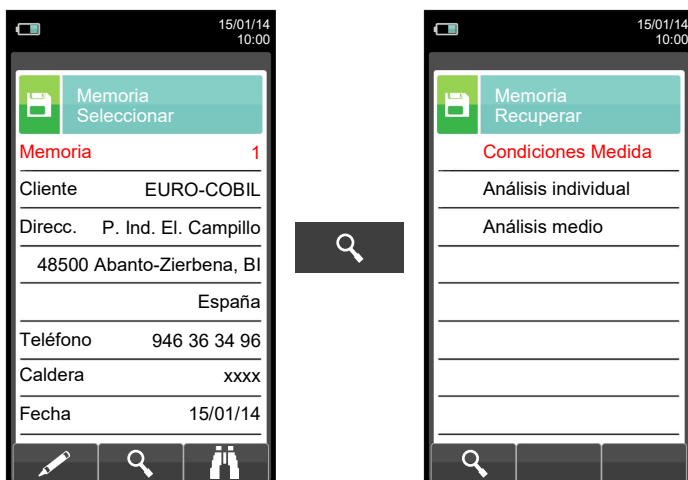

TECLA	FUNCIÓN
	Activa las teclas contextuales mostradas en la pantalla.
	Seleccionar la línea; la línea seleccionada está marcada en rojo.
	Activa la tecla contextual situada en la parte izquierda de la pantalla.
	Retorna a la pantalla previa.

TECLA CONTEXTUAL	FUNCIÓN
	Muestra los detalles del parámetro seleccionado.

1. Detalles de las condiciones de medida

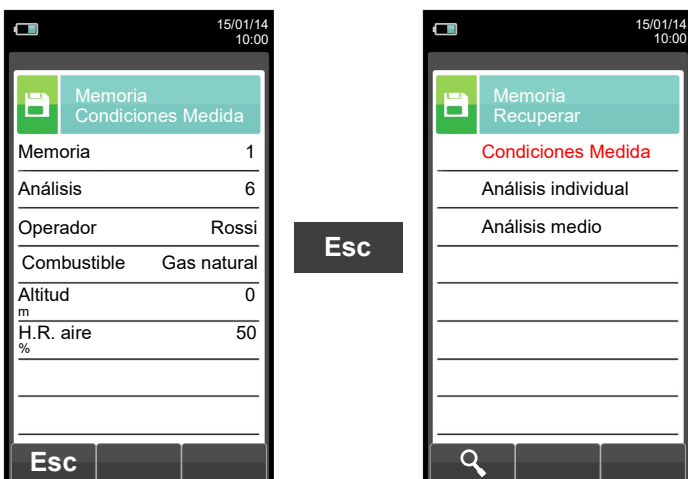

TECLA CONTEXTUAL	FUNCIÓN
	Retorna a la pantalla previa.



2. Detalles del análisis individual

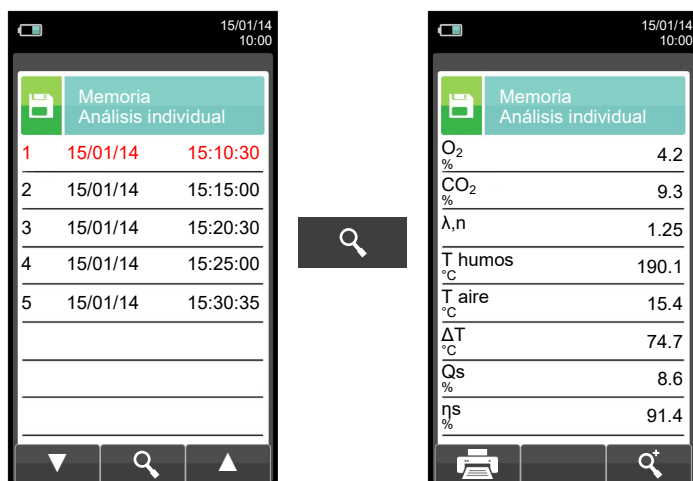

TECLA	FUNCIÓN
	Activa las teclas contextuales mostradas en la pantalla.
	Seleccionar la línea; la línea seleccionada está marcada en rojo. En "vista detalles" se muestran la página previa o la siguiente.
	Ver los detalles del parámetro seleccionado.
	Retorna a la pantalla previa.

TECLA CONTEXTUAL	FUNCIÓN
	Selecciona una línea; la línea seleccionada se indica en rojo.
	Ver los detalles del parámetro seleccionado.
	Selecciona una línea; la línea seleccionada se indica en rojo.
	Ir a la siguiente página.
	Ir a la página previa.
	Inicia la impresión del tique del análisis. Ver sección 12.
	Zoom. Pulsando esta tecla interactiva repetidamente, la pantalla del instrumento muestra la siguiente secuencia: AAA → AAA → AAA → AAA



3. Detalles del análisis medio

Indicar el análisis inicial para calcular el análisis medio.

Indicar el análisis final para calcular el análisis medio.

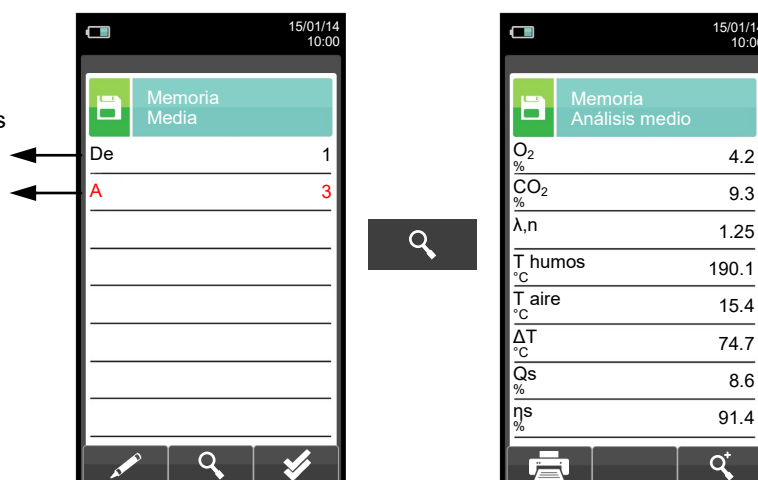

TECLA	FUNCIÓN
	Activa las teclas contextuales mostradas en la pantalla.
	En modo editar, fija el número del análisis deseado; el número a cambiar está en rojo.
	Seleccionar la línea; la línea seleccionada está marcada en rojo.
	Activa la tecla contextual situada en la parte izquierda de la pantalla.
	Retorna a la pantalla previa sin guardar los cambios realizados.

TECLA CONTEXTUAL	FUNCIÓN
	Entra en el modo de modificación, se puede seleccionar el número de análisis a utilizar en el cálculo del análisis medio.
	Muestra el análisis medio en el intervalo establecido.
	Zoom. Pulsando esta tecla interactiva repetidamente, la pantalla del instrumento muestra la siguiente secuencia: AAA → AAA → AAA → AAA
	Establece los análisis seleccionados de todos los análisis efectuados: Del 1 (primer análisis) al xxx (último análisis).
	Confirma la configuración.
	Inicia la impresión del tique deñ análisis. VER SECCIÓN 12.

11.5 Menú Memoria → Registro datos



- Los modos de análisis seleccionables son: **manual - UNI 10389 - BImSchV - registro datos**
- Número de análisis a efectuar (parámetro no visible en modo de análisis manual).
- Periodo de adquisición de cada análisis (parámetro no visible en modo de análisis manual).
- Los modos de impresión seleccionables son: **manual o auto**.
- Si se selecciona el modo "**auto**", la impresión se iniciará automáticamente al final del análisis de combustión (parámetro no visible en modo de análisis manual).
- Los modos de selección de memoria son: **manual o auto**.
- Si se selecciona el modo "**auto**", la búsqueda de una memoria disponible se hace automáticamente cuando se enciende el instrumento).

TECLA	FUNCIÓN
	Activa las teclas contextuales mostradas en la pantalla.
	Seleccionar la línea; la línea seleccionada está marcada en rojo.
	Activa la tecla contextual situada en la parte izquierda de la pantalla.
	Retorna a la pantalla previa.

TECLA CONTEXTUAL	FUNCIÓN
	Entra en el modo de modificación del parámetro seleccionado.
	Confirma la configuración.

11.6 Memoria → Borrar

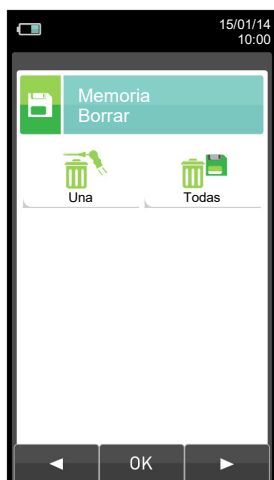

TECLA	FUNCIÓN
	Activa las teclas contextuales mostradas en la pantalla.
	Retorna a la pantalla previa.

TECLA CONTEXTUAL	FUNCIÓN
	Selecciona los parámetros disponibles.
	Entra en la configuración del parámetro seleccionado.
	Selecciona los parámetros disponibles.

PARÁMETRO	DESCRIPCIÓN
	Esta opción permite al usuario borrar el contenido de cada memoria individualmente; para hacerlo, el usuario tendrá que confirmar la operación para evitar la pérdida de los datos guardados previamente. VER SECCIÓN 11.6.1.
	Esta opción permite al usuario borrar el contenido de las 99 memorias; para hacerlo, el usuario tendrá que confirmar la operación para evitar la pérdida de los datos guardados previamente. VER SECCIÓN 11.6.2.

11.6.1 Memoria → Borrar → Una memoria

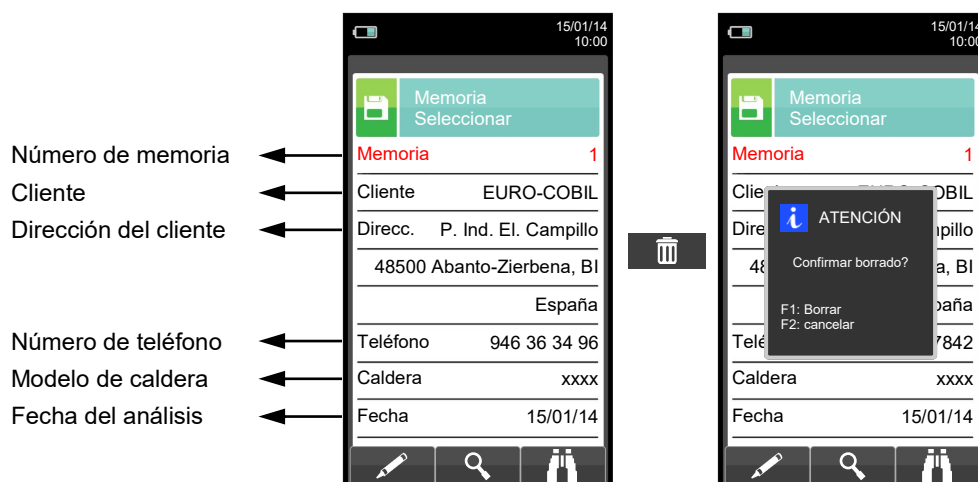

TECLA	FUNCIÓN
	Activa las teclas contextuales mostradas en la pantalla.
	En "editar texto"/"buscar datos"/"buscar número de memoria": mueve el cursor en la caja correspondiente a la letra o número deseado.
	Seleccionar la línea; la línea seleccionada está marcada en rojo.
	Activa la tecla contextual situada en la parte izquierda de la pantalla. En "editar texto": Confirma el texto introducido.
	Retorna a la pantalla previa.

TECLA CONTEXTUAL	FUNCIÓN
	Función buscar. Gracias a esta función, el usuario tiene la posibilidad de buscar rápidamente un análisis específico. La búsqueda se puede realizar por el número de memoria (seleccionando el parámetro "Memoria"), el cliente (seleccionando uno de los siguientes parámetros: "Cliente", "Direcc.", "Teléfono" o "Caldera") o por fecha (seleccionando el parámetro "Fecha").
	Confirma la configuración y, si la función de búsqueda está habilitada, inicia la búsqueda.
	En "Editar texto" confirma la entrada de la letra o número seleccionado.
	En "Editar texto" cancela la letra o número que precede al cursor.
	En "Editar texto" se mueve entre mayúsculas, minúsculas, símbolos y caracteres especiales.
	Selecciona las memorias dentro del rango de la búsqueda realizada.
	Selecciona las memorias dentro del rango de la búsqueda realizada.
	Inicia el proceso de borrado de la memoria seleccionada.
	Borra la memoria seleccionada.
	Cancela el borrado y retorna a la pantalla previa.

11.6.2 Memoria → Borrar → Todas

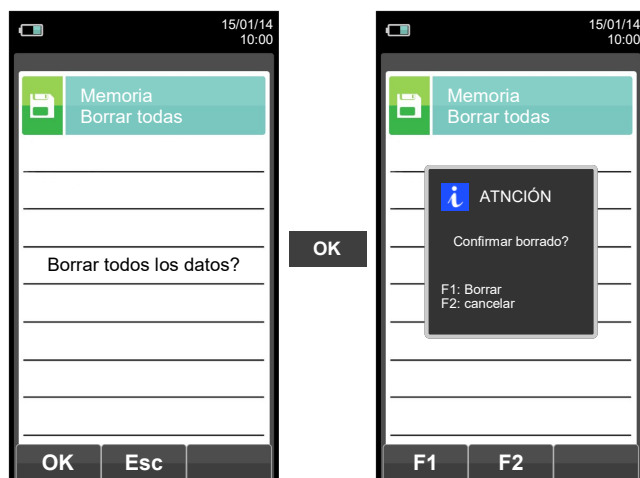



TECLA	FUNCIÓN
	Activa las teclas contextuales mostradas en la pantalla.
	Inicia el proceso de borrado de todas las memorias.
	Retorna a la pantalla previa.

TECLA CONTEXTUAL	FUNCIÓN
	Inicia el proceso de borrado de todas las memorias.
	Retorna a la pantalla previa.
	Borra todas las memorias
	Cancela el borrado y retorna a la pantalla previa.

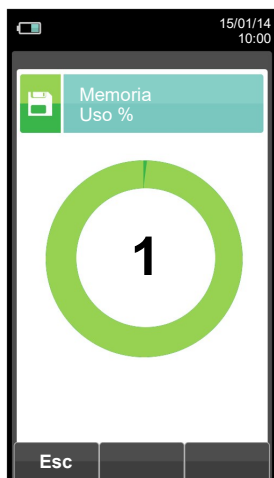
11.7 Memoria→Uso %



TECLA	FUNCIÓN
	Activa las teclas contextuales mostradas en la pantalla.
	Retorna a la pantalla previa.

TECLA CONTEXTUAL	FUNCIÓN
	Retorna a la pantalla previa.

12.1 Menú impresión



TECLA	FUNCIÓN
	Activa las teclas contextuales mostradas en la pantalla.
	Retorna a la pantalla previa.

TECLA CONTEXTUAL	FUNCIÓN
	Selecciona los parámetros disponibles.
	Entra en la configuración del parámetro seleccionado.
	Selecciona los parámetros disponibles.

PARÁMETRO	DESCRIPCIÓN
	Habilita el menú de impresión. Permite imprimir el análisis de combustión en un tique de papel que muestra los valores medidos. Los valores impresos son los mostrados por pantalla cuando se habilita el menú. Este menú se puede utilizar para imprimir los resultados del análisis de combustión, incluso cuando se recupera de la memoria, del tiro, la opacidad, el CO ambiente y la prueba de estanqueidad. VER SECCIÓN 12.2.
	El usuario, mediante este menú, puede configurar el modo de impresión del tique: Copias: Permite establecer el número de copias y el formato del tique. Se pueden imprimir varias copias del tique del análisis, eligiendo entre diferentes formatos en relación a los datos impresos. Formato: La selección del formato del tique sólo es válida para el análisis de combustión y puede elegirse entre Completo, Parcial y Total. Los tiques específicos del tiro, opacidad, CO ambiente y de la prueba de estanqueidad sólo permiten un formato específico. Los formatos para el análisis de combustión se describen a continuación: Completo: incluye una cabecera con los datos de la empresa y del operador previamente introducidos en el menú de configuración, las medidas obtenidas en el análisis de combustión y, cuando se han hecho las mediciones, el tiro, opacidad y el CO ambiente. Parcial: sólo muestra los valores del análisis de combustión y otras mediciones, si la cabecera de impresión ni líneas en blanco para los comentarios del operador. Total: Es el formato con todos los datos. Fecha/Hora: Permite definir si se imprime o no la fecha y la hora en la que se realizó el análisis de combustión. Manual: La fecha y la hora no se imprimen en la cabecera del tique del análisis. Es responsabilidad del operador introducir los datos manualmente. Auto: La fecha y la hora se imprimen en la cabecera del tique del análisis. VER SECCIÓN 12.3.
	Avanzar papel: alimenta la impresora con el papel; esta función es muy útil cuando se sustituye el rollo de papel de la impresora. Impresión: Imprime un tique alfanumérico para comprobar el funcionamiento de la impresora. VER SECCIÓN 12.4.
	Permite al usuario introducir, en seis líneas de 24 caracteres el nombre de la empresa o el propietario del instrumento y otras informaciones relacionadas (p.ej. dirección, número de teléfono,...), que se imprimirán en la cabecera del tique del análisis de combustión. VER SECCIÓN 12.5.
	Selecciona el tipo de impresora: interna o Bluetooth. Cuando se selecciona impresora Bluetooth se necesita realizar el proceso de emparejamiento para que se comuniquen entre ellos. El emparejamiento sólo es necesario hacerlo una vez. VER SECCIÓN 12.6.
	En este submenú el usuario puede ver la lista de mediciones que el instrumento lleva a cabo. Con las teclas interactivas, el usuario puede añadir, borrar o mover la medida seleccionada. VER SECCIÓN 12.7.



12.2 Impresión→Informe

Fecha: 15/01/14
Hora: 10.10
Comb.: Gas natural
Altitud: 0 m
H.R. aire: 50 %
O2 4.2 %
CO2 9.3 %
λ,n 1.25
T humos 190.2 °C
T aire 15.4 °C
ΔT 174.8 °C
QS 8.6 %
ηs 91.4 %
ηc 4.9 %
ηt 91.4 %
CO 148 ppm
NO 40 ppm
NOX/NO: 1.03
NOX 41 ppm
CO amb 0 ppm
Tiro: 0.05 hPa
T externa: 20 °C
Opacidad: 3 1 2
N. medio: 2

TECLA	FUNCIÓN
	Activa las teclas contextuales mostradas en la pantalla.
	Retorna a la pantalla previa.

TECLA CONTEXTUAL	FUNCIÓN
	Inicia la impresión del tique.
	Para la impresión del tique.



12.3 Impresión → Configuración



- Configura el número de copias del tique: 1 .. 5.
- Los formatos de tique que se pueden seleccionar son: **parcial - completo - total**
- Configura entre: **Manual**: fecha y hora no se imprimen en el tique del análisis.
Auto: la fecha y la hora se imprimen automáticamente en el tique del análisis.

TECLA	FUNCIÓN
	Activa las teclas contextuales mostradas en la pantalla.
	Seleccionar la línea; la línea seleccionada está marcada en rojo. En modo modificación fija el valor o el modo deseado.
	Activa la tecla contextual situada en la parte izquierda de la pantalla.
	Retorna a la pantalla previa. En modo de modificación cancela la modificación acabada de realizar.

TECLA CONTEXTUAL	FUNCIÓN
	Entra en el modo de modificación del parámetro seleccionado.
	Confirma la modificación.

Ejemplo:



12.4 Impresión→Prueba

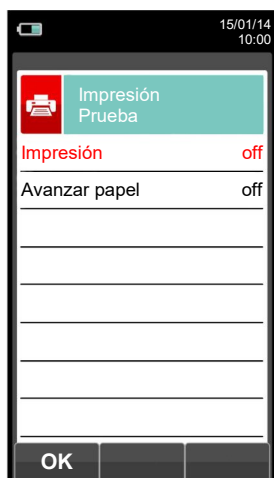

TECLA	FUNCIÓN
	Activa las teclas contextuales mostradas en la pantalla.
	Seleccionar la línea; la línea seleccionada está marcada en rojo. En modo modificación fija el valor o el modo deseado.
	Activa la tecla contextual situada en la parte izquierda de la pantalla.
	Retorna a la pantalla previa. En modo de modificación cancela la modificación acabada de realizar.

TECLA CONTEXTUAL	FUNCIÓN
	Confirma la modificación.

Ejemplo:

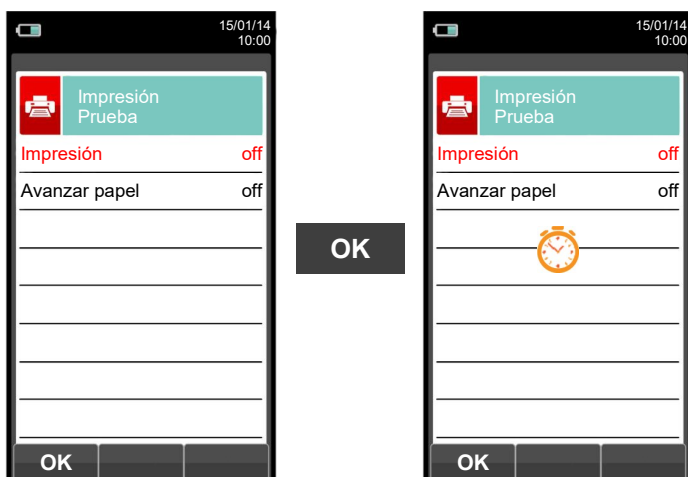



12.5 Impresión→Cabecera

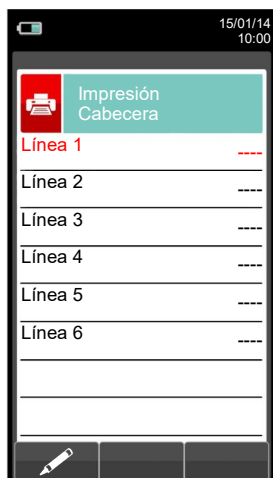

TECLA	FUNCIÓN
	Activa las teclas contextuales mostradas en la pantalla.
	En "editar texto": Mueve el cursor en la caja correspondiente a la letra o número necesario para formar la palabra.
	En modo edición mover el cursor por las líneas disponibles.
	En "editar texto": confirma el texto introducido. En "Impresión cabecera": activa la tecla contextual mostrada a la izquierda.
	Retorna a la pantalla previa. En "editar texto" vuelve a la pantalla previa sin guardar los cambios realizados.

TECLA CONTEXTUAL	FUNCIÓN
	Entra en el modo edición de la línea seleccionada: se puede introducir el nombre del operador (se dispone de 24 caracteres).
	Confirma la letra o dígito seleccionado.
	Cancela la letra o dígito situado delante del cursor.
	Rotar cíclicamente entre mayúsculas, minúsculas, símbolos y caracteres especiales.



Ejemplo:

1. Editar texto

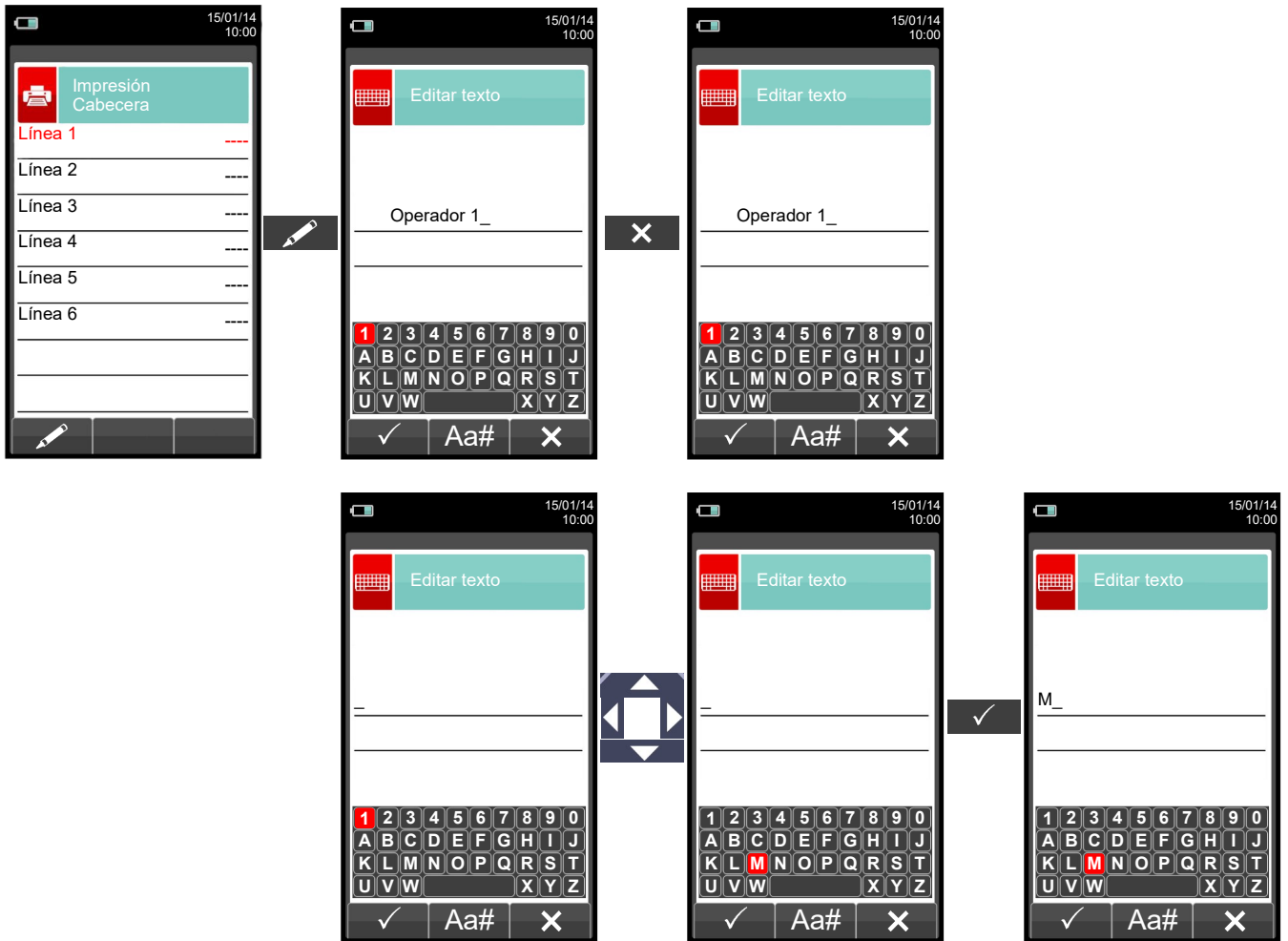



12.6 Impresión→Impresora



- Tipo de impresora: **interna - Bluetooth (externa)**.
- Nombre de la impresora bluetooth asociada al instrumento.
- Dirección de la impresora bluetooth asociada al instrumento.

TECLA	FUNCIÓN
	Activa las teclas contextuales mostradas en la pantalla.
	Seleccionar la línea; la línea seleccionada está marcada en rojo. En modo modificación fija el valor o el modo deseado.
	Activa la tecla contextual situada en la parte izquierda de la pantalla.
	Retorna a la pantalla previa. En modo de modificación cancela la modificación acabada de realizar.

TECLA CONTEXTUAL	FUNCIÓN
	Entra en el modo de modificación del parámetro seleccionado.
	Confirma la modificación.

12.6.1 Impresión → Impresora → Emparejamiento



TECLA	FUNCIÓN
	Activa las teclas contextuales mostradas en la pantalla.
	Seleccionar la línea; la línea seleccionada está marcada en rojo. En modo modificación fija el valor o el modo deseado.
	Activa la tecla contextual situada en la parte izquierda de la pantalla.
	Retorna a la pantalla previa. En modo de modificación cancela la modificación acabada de realizar

TECLA CONTEXTUAL	FUNCIÓN
	Seleccionar los parámetros disponibles.
	Entra en la configuración del parámetro seleccionado.
	Seleccionar los parámetros disponibles.
	Inicia la búsqueda de dispositivos Bluetooth.
	Salte y retorna a la pantalla previa.
	Entra en el modo de modificación del parámetro seleccionado.
	Repite el proceso de emparejamiento.
	Confirma la configuración.
	Confirma la letra o dígito seleccionado.
	Cancela la letra o dígito situado delante del cursor.
	Rotar cíclicamente entre mayúsculas, minúsculas, símbolos y caracteres especiales.

En las páginas siguientes se describe el proceso de emparejamiento entre el instrumento y una impresora Bluetooth.



1. Una vez se ha configurado la impresora Bluetooth, proceder como se indica:



2. Seleccionar la línea correspondiente a la impresora Bluetooth deseada, y proceder como se indica:



3. El emparejamiento instrumento-impresora está finalizado. Pulsar la tecla 'ESC' para retornar a la pantalla previa.



12.7 Impresión→Lista medidas

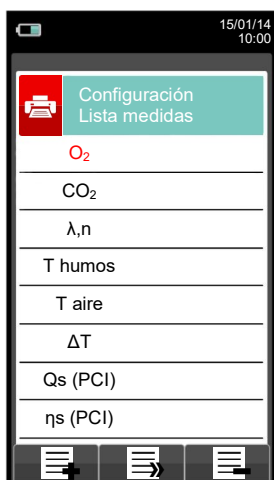

TECLA	FUNCIÓN
	Activa las teclas contextuales mostradas en la pantalla.
	Seleccionar las medidas disponibles de la lista sugerida. En modo edición, moverse por las medidas presentes.
	Confirma la modificación.
	En modo modificación cancelar la selección realizada, si no retornar a la pantalla previa.

TECLA CONTEXTUAL	FUNCIÓN
	Añadir una medida.
	Mover la posición de una medida.
	Borrar una medida de la lista.
	Moverse por las medidas disponibles.
	Confirmar el cambio realizado.
	Moverse por las medidas disponibles.
	Cancelar el cambio realizado.



Ejemplo:

1. Añadir una medida a la lista



2. Mover la posición de una medida



3. Borrar una medida de la lista

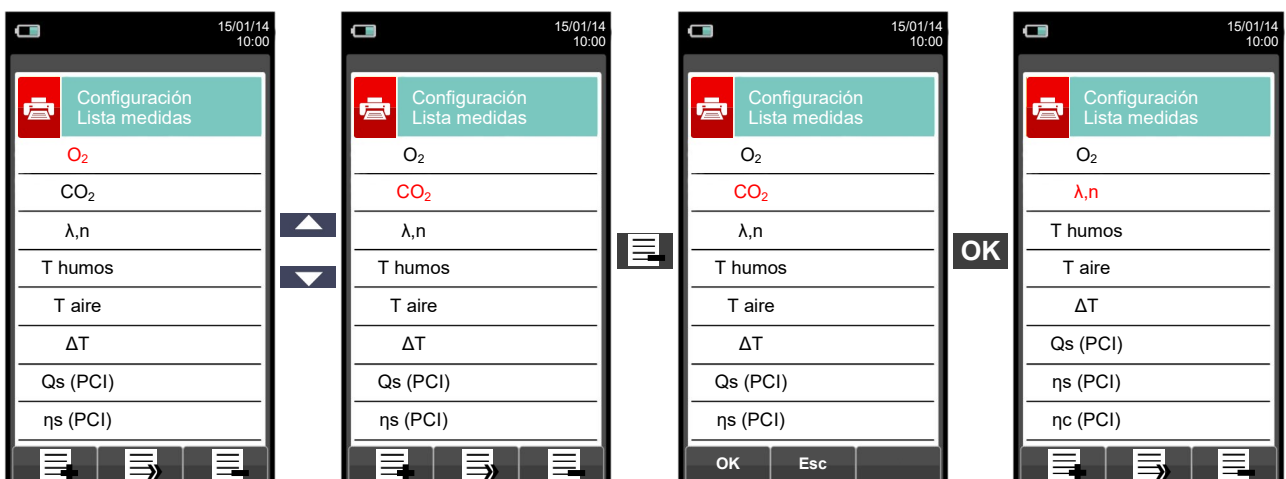





13.1 Menú Medidas



TECLA	FUNCIÓN
	Activa las teclas contextuales mostradas en la pantalla.
	Retorna a la pantalla previa.
TECLA CONTEXTUAL	FUNCIÓN
	Selecciona los parámetros disponibles.
	Entra en la configuración del parámetro seleccionado.
	Selecciona los parámetros disponibles.

PARÁMETRO	DESCRIPCIÓN
 Tiro	<p>El menú de TIRO da acceso a la medida del tiro en la chimenea. Siendo una presión negativa, según la norma UNI10845, el tiro se debe medir utilizando la entrada de presión negativa P-. Los valores correctos para una caldera de tiro natural son por lo tanto positivos por definición. Antes de llevar a cabo la medida el instrumento permite al operador introducir la temperatura del aire ambiente como requiere la norma. Cuando se hace la medida y se ha introducido la temperatura, el instrumento proporciona un valor de tiro referido (P dif ref) a la temperatura ambiente de 20°C como indica la norma. Cuando la temperatura ambiente introducida es superior a 20°C el instrumento indicará un valor de tiro referido igual al tiro medido. Después el usuario puede guardar el valor mostrado para añadirlo al análisis de combustión en curso o, también, imprimir un tique del tiro a través del menú 'IMPRESIÓN'.</p> <p>NOTA: La medida puede no ser precisa debido a la condensación dentro de la sonda de humos. Si se aprecia una lectura imprecisa o inestable en el instrumento, es recomendable desconectar la sonda de humos, y extraer la condensación de los tubos soplando con un compresor. Para asegurar que no hay humedad, se sugiere realizar la medida de tiro utilizando el tubo transparente suministrado.</p> <p>VER SECCIÓN 13.2.</p>
 Opacidad	<p>Se pueden introducir los valores (de una a tres lecturas) de NEGRO DE HUMO medidos mediante un accesorio opcional (BOMBA MANUAL DE BACHARACH); ver las instrucciones relacionadas.</p> <p>El método consiste en, tomar una cierta cantidad de humos de la combustión de en medio del flujo de humo por detrás del intercambiador de la caldera y hacerlo pasar a través de un papel especial. La mancha de hollín obtenida se compara con una escala de referencia; se determina así el "número de la opacidad", que se introducirá en el instrumento a mano.</p> <p>Estas medidas se pueden adjuntar al análisis de combustión o imprimirse en un tique propio.</p> <p>VER SECCIÓN 13.3.</p>
 CO Ambiente	<p>Esta medida permite al usuario conocer el valor de CO presente en el ambiente, Con el objetivo de comprobar las condiciones de seguridad personal en el ambiente. El instrumento sale de fábrica con el siguiente valor límite:</p> <p>COmax: 35 ppm Límite de exposición recomendado (REL) estipulado por el National Institute for Occupational Safety and Health (NIOSH), equivalente a 40 mg/m³ y calculado como una media ponderada para un tiempo de 8 horas (Time-Weighted Average (TWA)).</p> <p> Es imprescindible efectuar el autocero en aire limpio, a fin de que la medición del CO ambiente sea correcta. Es aconsejable encender el instrumento y esperar que se complete el autocero fuera del área donde se vaya a realizar el análisis de combustión.</p> <p>VER SECCIÓN 13.4.</p>



PARÁMETRO	DESCRIPCIÓN
 Temperatura	<p>Con este menú se puede medir la temperatura del suministro de agua, mediante una sonda termopar tipo K OPCIONAL conectada a la entrada T1. También se puede medir la temperatura de retorno del agua, mediante una sonda termopar tipo K OPCIONAL conectada a la entrada T2. Con la función ΔT se puede obtener la diferencia de temperatura. VER SECCIÓN 13.5.</p>
 Presión	<p>Se puede, mediante el tubo flexible externo de RAUCLAIR (suministrado), para medir valores de presión dentro del rango indicado en las características técnicas (conectar el tubo a la entrada P+). Durante la medida de presión está disponible la función 'HOLD', que permite 'congelar' el valor mostrado en pantalla pulsando la tecla 'HOLD'. VER SECCIÓN 13.6.</p>
 Prueba Estanq	<p>El CHEMIST 600 puede llevar a cabo la prueba de estanqueidad en instalaciones de calefacción que utilicen combustibles gaseosos según las normas UNI 7129-1: 2015 and UNI 11137: 2019, aplicables respectivamente a instalaciones nuevas o renovadas o a instalaciones ya existentes. El resultado de la prueba, cuyos pasos se describen en páginas siguientes, se puede imprimir, una vez adquirido, entrando en el 'menú impresión' en cualquiera de las pantallas del menú 'Prueba Estanqueidad'. VER SECCIÓN 13.7.</p>
 Medid. Aux.	<p>A través de este menú el usuario puede acceder a medidas adicionales. VER SECCIÓN 13.11.</p>

13.2 Medidas → Tiro



Ventana principal durante la medición del tiro, utilizando el sensor de presión interno al instrumento:

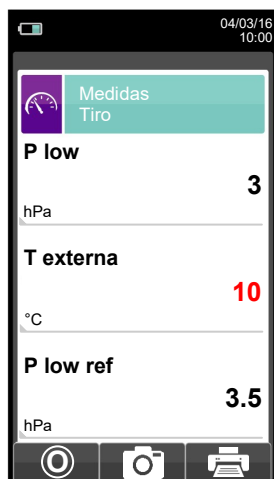



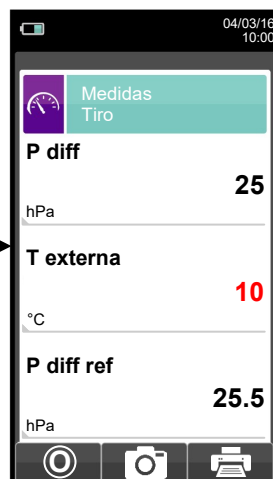

Si el tiro supera los 200 Pa, el instrumento muestra la siguiente ventana:

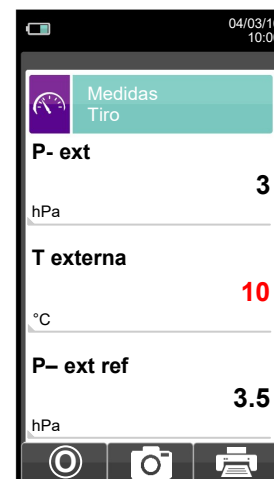







Ventana en caso de utilizarse un depresiómetro externo:



Para medir el tiro seguir las siguientes instrucciones:





- Conectar el tupo de medida de presión de la sonda de humos a la entrada **P-** del instrumento.
- Introducir la temperatura eterna del aire.
- Antes de hacer el cero de presión retirar la sonda de humos de a chimenea.
- Después de hacer el cero de presión, insertar la sonda de humos en la chimenea y medir el tiro.
- Los valores de tiro que se quieran guardar en memoria se deben medir y guardar antes de guardar el análisis.
- Para vincular el valor de tiro medido al análisis de combustión en curso, activar la función "guardar" .
- Para imprimir el tique de la medida con el valor del tiro, activar la función '  '.
- Se puede quitar un valor de tiro de la memoria; para sobrescribir con otro valor nuevo, activar la función "guardar" de nuevo .
- Después de guardar la medida del tiro, para llevar a cabo el análisis de combustión, pulsar la tecla '  '.



TECLA	FUNCIÓN
	Activa las teclas contextuales mostradas en la pantalla.
	Introducir el valor de la temperatura externa.
	Retorna a la pantalla previa.





TECLA CONTEXTUAL	FUNCIÓN
F1 F2 F3	La activación de una de estas teclas inicia la medida del tiro.
	Hace el cero de presión.
	Guarda, en la memoria seleccionada en el menú "Seleccionar Memoria", el valor de tiro medido.
	Inicia la impresión del tique de la medida de tiro. VER SECCIÓN 12.

13.3 Medidas → Opacidad



- Medir el negro de humo utilizando el accesorio opcional.
- Introducir los valores encontrados.
- Los valores de negro de humo que se quieran guardar se deben introducir y guardar antes de guardar el análisis.
- Para vincular los valores de negro de humo al análisis en curso usar la función '  '.
- Para imprimir el tique con la medida de negro de humo, activar la función '  '.
- Se pueden borrar los valores de negro de humo de la memoria; para sobrescribirlos activar la función '  ' de nuevo.
- Después de guardar los valores de negro de humo, para llevar a cabo el análisis de combustión, pulsar la tecla '  '.





TECLA	FUNCIÓN
	Activa las teclas contextuales mostradas en la pantalla.
	Introducir el "número de opacidad" encontrado al medir el negro de humo.
	Retorna a la pantalla previa.



TECLA CONTEXTUAL	FUNCIÓN
	Entra en el modo de modificación del parámetro seleccionado.
	Confirmar el cambio realizado.
	Guarda, en la memoria seleccionada en el menú "Seleccionar Memoria", los valores introducidos.
	Inicia la impresión del tique. VER SECCIÓN 12.



13.4 Medidas → CO Ambiente



Es imprescindible efectuar el autocero en aire limpio, a fin de que la medición del CO ambiente sea correcta. Es aconsejable encender el instrumento y esperar que se complete el autocero fuera del área donde se vaya a realizar el análisis de combustión.

- El valor de CO ambiente que se quiera guardar se debe medir y guardar antes de guardar el análisis de combustión.
- Para vincular el valor de CO ambiente al análisis de combustión en curso usar la función "  ".
- Para imprimir el tique con la medida del CO ambiente, activar la función "  ".
- Se puede borrar un valor de CO ambiente de la memoria; para sobrescribirlo activar la función "  " de nuevo.
- Después de guardar la medida del CO ambiente, para llevar a cabo el análisis de combustión, pulsar la tecla "  ".

TECLA	FUNCIÓN
	Activa las teclas contextuales mostradas en la pantalla.
	Retorna a la pantalla previa.

TECLA CONTEXTUAL	FUNCIÓN
	Actualiza la medida.
	Guarda, en la memoria seleccionada en el menú "Seleccionar Memoria", el valor medido.
	Inicia la impresión del tique. VER SECCIÓN 12.

13.5 Medidas → Temperatura



TECLA	FUNCIÓN
	Activa las teclas contextuales mostradas en la pantalla.
	Retorna a la pantalla previa.

TECLA CONTEXTUAL	FUNCIÓN
	Pasa a la pantalla que indica la diferencia de temperatura entre el agua de suministro (medida con la sonda conectada a la entrada T1 del instrumento) y el agua de retorno (medida con la sonda conectada a la entrada T2 del instrumento).
	Va hacia atrás, hacia la pantalla de visualización de la temperatura del agua de suministro.
	Guarda, en la memoria seleccionada en el menú "Seleccionar Memoria", los valores medidos.
	Inicia la impresión del tique. VER SECCIÓN 12.



13.6 Medidas → Presión

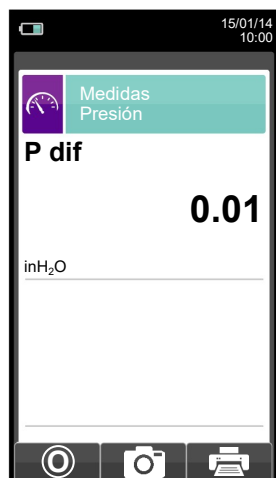

Medida de la presión diferencial mediante el sensor de presión interno.

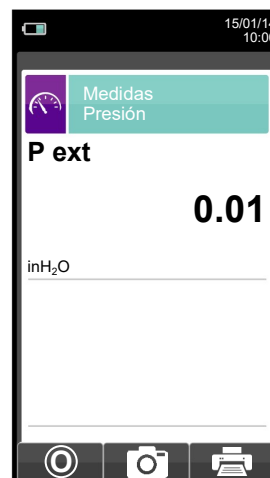

Medida de la presión mediante una sonda de tiro externa.

TECLA	FUNCIÓN
	Activa las teclas contextuales mostradas en la pantalla.
	Retorna a la pantalla previa.

TECLA CONTEXTUAL	FUNCIÓN
	Hacer el cero de presión.
	Guarda, en la memoria seleccionada en el menú "Seleccionar Memoria", el valor medido.
	Inicia la impresión del tique. VER SECCIÓN 12.

13.7 Medidas → Prueba de Estanqueidad



TECLA	FUNCIÓN
	Activa las teclas contextuales mostradas en la pantalla.
	Retorna a la pantalla previa.

TECLA CONTEXTUAL	FUNCIÓN
	Selecciona los parámetros disponibles.
	Entra en la configuración del parámetro seleccionado.
	Selecciona los parámetros disponibles.

PARÁMETRO	DESCRIPCIÓN
 Nueva	Con este menú se puede llevar a cabo una prueba de estanqueidad, según UNI 7129-1: 2015, a una instalación nueva o instalaciones que han sido renovadas tras una reparación. VER SECCIÓN 13.8.
 Existente	Con este menú se puede llevar a cabo una prueba de estanqueidad, según UNI 11137: 2019, a una instalación existente. VER SECCIÓN 13.9.
 Resultado	Este menú permite al usuario ver y/o guardar la última prueba efectuada. VER SECCIÓN 13.10.

13.7.1 Conexión del kit para la prueba de estanqueidad.

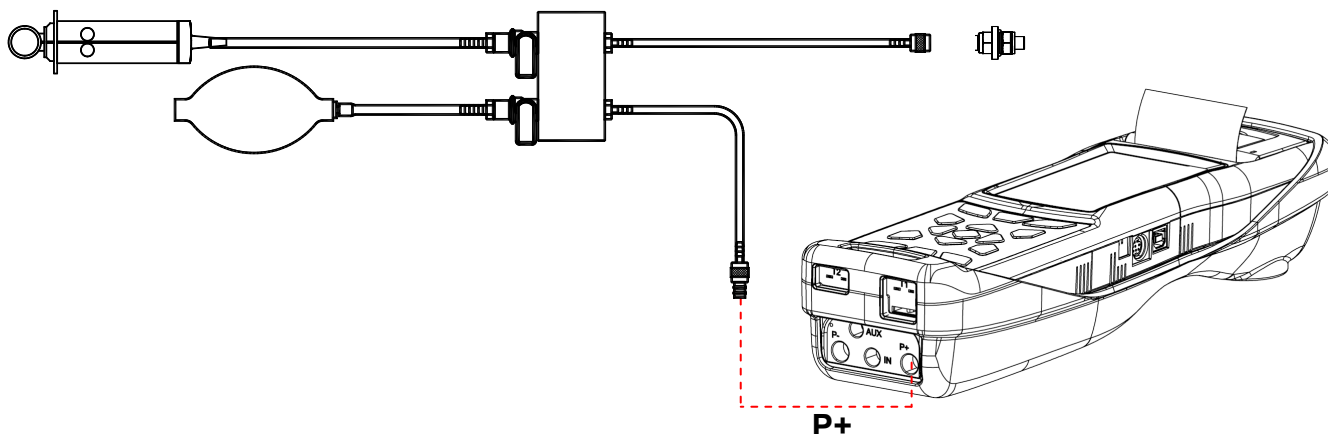

13.8 Medidas → Prueba de estanqueidad → Instalación nueva (UNI 7129-1: 2015)

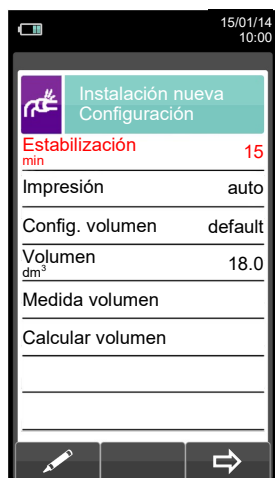

- ▶ Duración de la fase de estabilización que se puede configurar entre 15 y 240 minutos.
- ▶ Modo de impresión, que se puede configurar en manual o automático.
- ▶ Modo de adquisición de volumen, que se puede configurar en manual e default.
- ▶ Volumen de la instalación, que se puede introducir si se conoce.
- ▶ Medir el volumen de la instalación.
- ▶ Calcula el volumen en base a las características de las tuberías.

TECLA	FUNCIÓN
	Activa las teclas contextuales mostradas en la pantalla.
	Seleccionar la línea; la línea seleccionada está marcada en rojo. En modo modificación fija el valor o el modo deseado.
	Activa la tecla contextual situada en la parte izquierda de la pantalla.
	Retorna a la pantalla previa. En modo de modificación cancela la modificación acabada de realizar

TECLA CONTEXTUAL	FUNCIÓN
	Entra en el modo de modificación del parámetro seleccionado.
	Pasar a la siguiente fase de la prueba de estanqueidad.
	Hacer el cero de presión.
	Interrumpe la fase actual.
	Repite la prueba de estanqueidad.
	Guarda, en la memoria seleccionada en el menú "Seleccionar Memoria", el valor medido.
	La prueba de estanqueidad se ha guardado.
	Inicia la impresión del tique.



Detalles de la prueba:

La norma UNI 7129-1: 2015 se puede adoptar para testear sistemas de tuberías nuevas o reacondicionadas. Esta prueba requiere para cargar la tubería hasta una presión entre 100 hPa y 150 hPa, y luego esperar a una estabilización que debe durar al menos 15 minutos y se requiere esperar para que los efectos térmicos causados por la compresión del gas de prueba desaparezcan y, finalmente, para probar la estanqueidad de tuberías mediante el análisis de la descomposición de la presión en el tiempo.

La decadencia de presión máxima medida, expresada como una función del volumen de la tubería, debe ser menor que los valores indicados en la siguiente tabla:

Volumen interno instalación (litros)	Tiempo de espera (minutos)	Caudal de presión máxima (hPa)
$V \leq 100$	5	0,5
$100 < V \leq 250$	5	0,2
$250 < V \leq 500$	5	0,1

Tabla 1.

El CHEMIST 600 permite al usuario personalizar la fase de estabilización a través del siguiente parámetro:

ESTABILIZACIÓN: es el tiempo de estabilización y puede configurarse por el usuario entre 15 y 240 minutos. La norma UNI 7129-1: 2015 exige que la estabilización no dure menos de 15 minutos, sin embargo la espera puede ser interrumpida mediante la tecla contextual '' aunque el tiempo no haya finalizado.

CONFIGURAR VOLUMEN: Una prueba precisa de estanqueidad, llevada a cabo según UNI 7129-1: 2015 requiere conocer el volumen de las tuberías de la instalación.

Dado que este dato es a menudo desconocido, el CHEMIST 600 divide la prueba desde el principio en dos vías diferentes:

Default: válido para sistemas con un volumen inferior a 100 dm³ (litros), lo más habitual, donde no se requiere introducir el valor del volumen pues se asume que el sistema tiene un volumen de 100 dm³ (litros).

Manual: en este caso es necesario introducir el volumen del sistema, mediante el valor numérico si se conoce, o calculándolo mediante la suma de contribuciones de los diferentes tramos de tubería o, incluso, mediante un sencillo procedimiento que requiera la introducción de una cantidad conocida de gas utilizando una jeringa graduada.

Si se utiliza el cálculo del volumen, para cada tramo de tubería se debe introducir el tipo de material, el diámetro nominal y la longitud. CHEMIST 600 calcula el volumen del tramo ("volumen parcial") y lo suma, activando la tecla contextual '

Cuando en lugar del método anterior se utiliza la opción 'Medir volumen', el proceso, descrito también en los diagramas de flujo de la prueba de estanqueidad según UNI 7129-1: 2015, se describe a continuación:

- Cerrar ambas válvulas del kit para la prueba de estanqueidad.
- Conectar la jeringa graduada al tubo del kit opuesto a la bomba de mano.
- Pulsar la tecla contextual '

Una vez el parámetro estabilización se ha configurado por el usuario se puede seguir con la prueba de estanqueidad. Al pulsar la tecla contextual '

Después de hacer el cero de presión y poner la instalación a una presión de al menos 100 hPa, es posible iniciar la prueba de estanqueidad pulsando la tecla contextual '

P: Presión actual medida por el instrumento, en las unidades de medida seleccionada.





$\Delta P1'$: Variación de presión en el último minuto, actualizada cada 10 segundos. Este valor da una indicación aproximada del nivel de estabilización alcanzado en las tuberías de la instalación.

Espera: Tiempo restante para que finalice la fase de estabilización.

Una vez la fase de estabilización ha finalizado la prueba se inicia. Esta prueba se realiza mediante la observación de cómo la presión decae durante un intervalo de tiempo fijo de 5 minutos, como es requerido por la norma.

Durante la fase de prueba de estanqueidad se muestran los siguientes valores:

P1: Presión medida al inicio de la prueba.

P2: Presión actual medida por el instrumento.

ΔP : Variación de presión respecto al valor inicial. En caso de que el valor de presión actual sea más bajo que el inicial (la presión está decreciendo) este valor tendrá un signo negativo.

Espera: Tiempo restante de la prueba de estanqueidad.

Finalizada la prueba de estanqueidad, se muestran los resultados: los datos mostrados son los siguientes:

P1: Presión medida al inicio de la prueba.

P2: Presión actual medida por el instrumento.

ΔP : Variación de presión entre el último y el primer instante de la prueba. Si la presión ha decrecido, se muestra un signo negativo.

Resultado: Informa del resultado de la prueba:

Estanqueidad cuando la caída de presión está dentro de los límites de la tabla 1.

Pérdida cuando la caída de presión está fuera de los límites de la tabla 1.

Variaciones de presión positivas son síntomas de un cambio de temperatura durante la efectuación del test. Si esto sucede es aconsejable repetir el test.

Operador si el Δ de presión es superior a los +3 hPa está a discreción del operador repetir el test o no, en cuanto las condiciones de presión y/o temperatura podrían haber variado durante la prueba.

13.8.1 CONFIGURACIÓN DE LA PRUEBA DE ESTANQUEIDAD SEGÚN UNI 7129-1: 2015

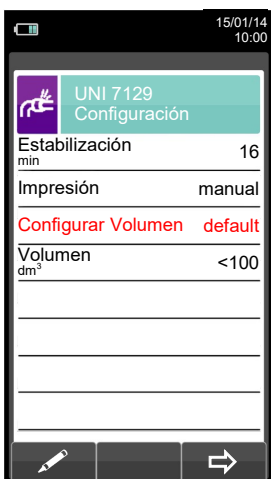
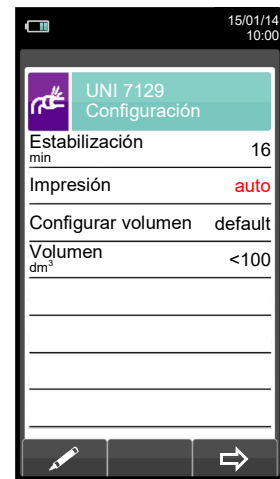
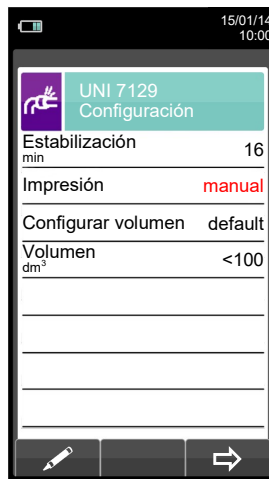
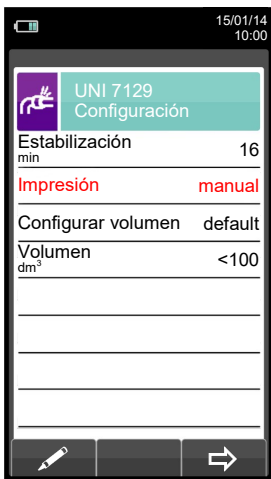
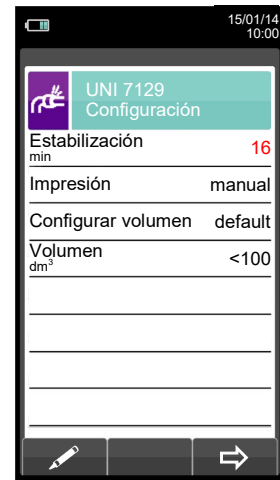
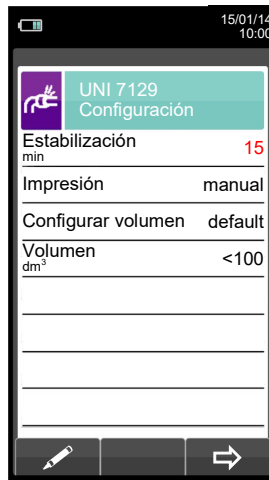
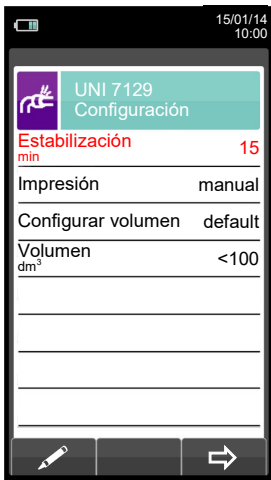

Inicia la prueba de estanqueidad para instalaciones de hasta 100 dm³ (litros) [\(VER SECCIÓN 13.8.2\)](#).





Inicia la prueba de estanqueidad para instalaciones de volumen conocido ([VER SECCIÓN 13.8.2](#)).



O con la otra opción





Aspirar, con la jeringa (que viene con el kit de estanqueidad), 100 ml of gas.

Si el proceso de medida del volumen de la instalación finaliza correctamente, el CHEMIST 600 automáticamente muestra el volumen medido, si no, es necesario repetir la medida de volumen.

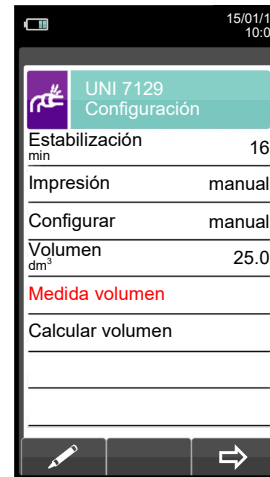
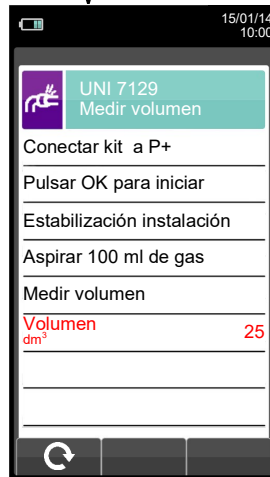

Inicia la prueba de estanqueidad después de medir el volumen ([VER SECCIÓN 13.8.2](#)).

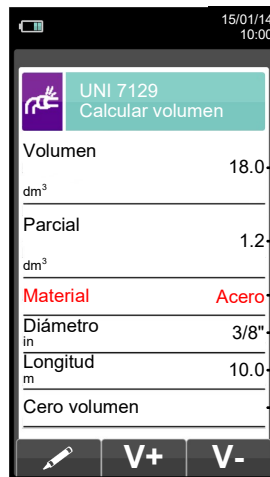
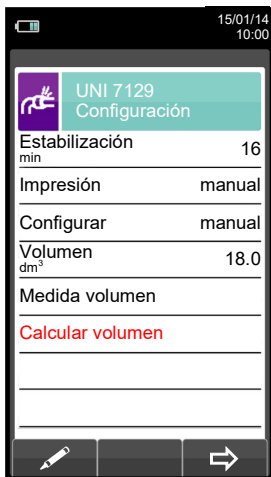

- Volumen total calculado.
- Volumen del tramo de tubería indicado abajo.
- Configura el material del tramo de tubería.
- Configura el diámetro nominal del tramo de tubería
- Configura la longitud del tramo de tubería
- Borra el volumen previamente calculado.



Suma el volumen del tramo de tubería introducido.

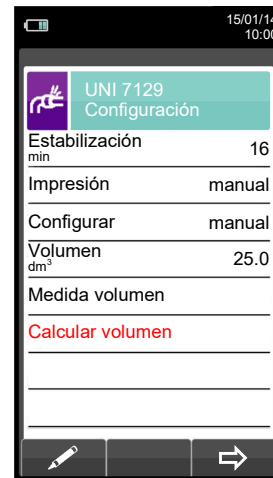
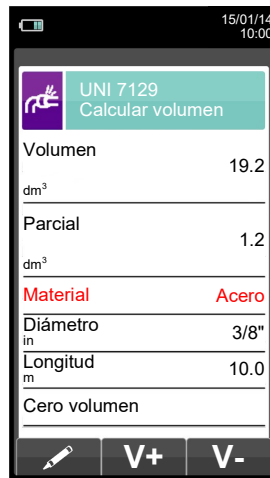

Inicia la prueba de estanqueidad ([VER SECCIÓN 13.8.2](#)).



Resta el volumen del tramo de tubería introducido.

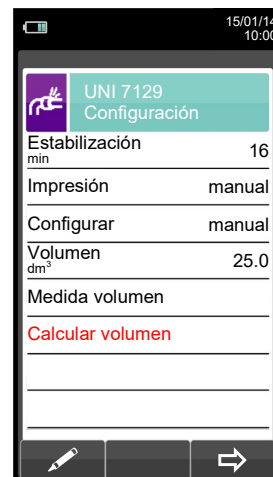

Inicia la prueba de estanqueidad ([VER SECCIÓN 13.8.2](#)).

www.siafa.com.ar

STIATA
www.siafa.com.ar

13.8.2 EJECUCIÓN DE LA PRUEBA DE ESTANQUEIDAD SEGÚN UNI 7129-1: 2015

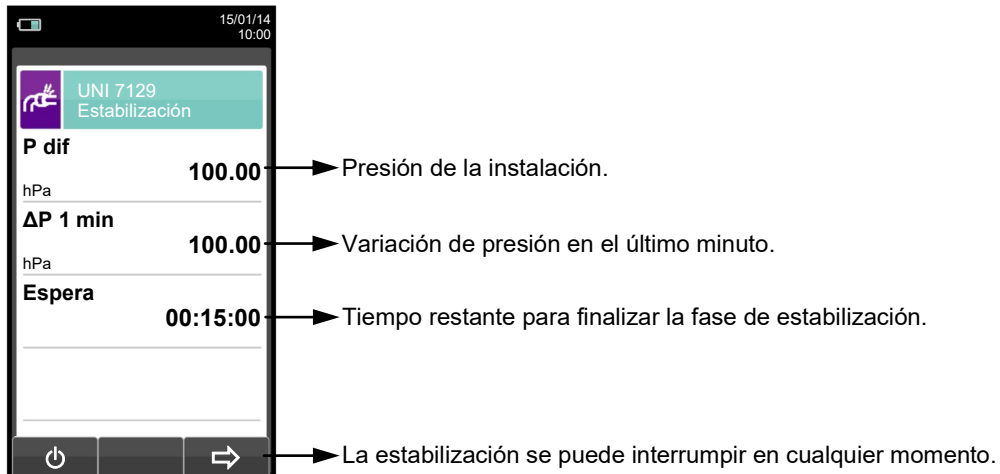

Automáticamente

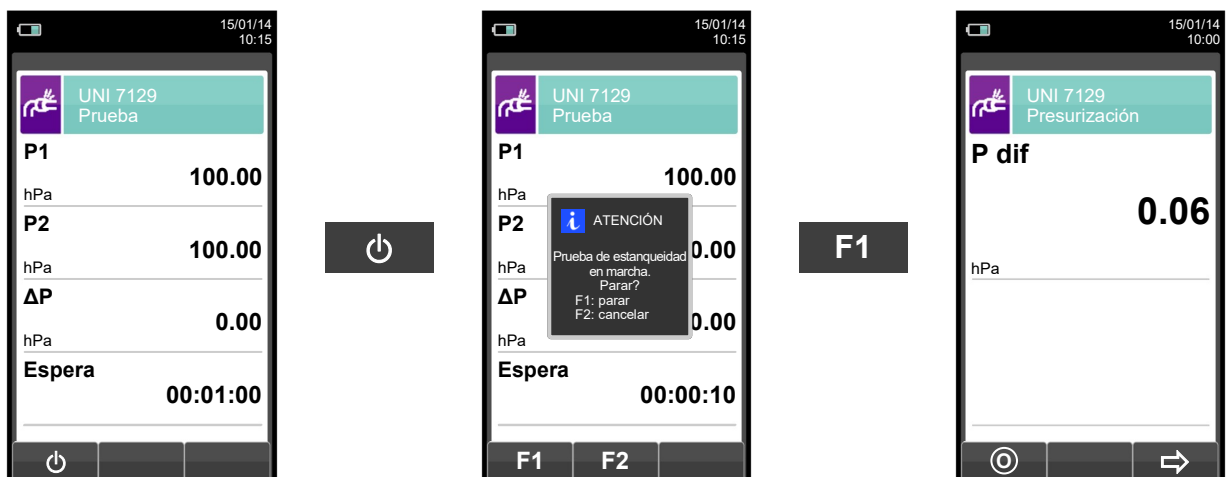

Automáticamente, después de 1 minuto.



NOTA: Si en la configuración de la prueba de estanqueidad se selecciona el modo de impresión automático, la prueba de estanqueidad se imprime automáticamente.

En cambio, si se configura el modo manual (como en el ejemplo), al final de la prueba de estanqueidad los resultados se muestran por pantalla y se pueden guardar o imprimir.

En ese caso proceder como se indica a continuación:

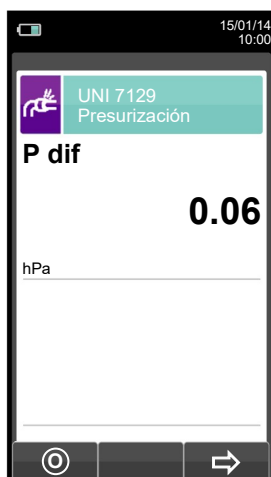
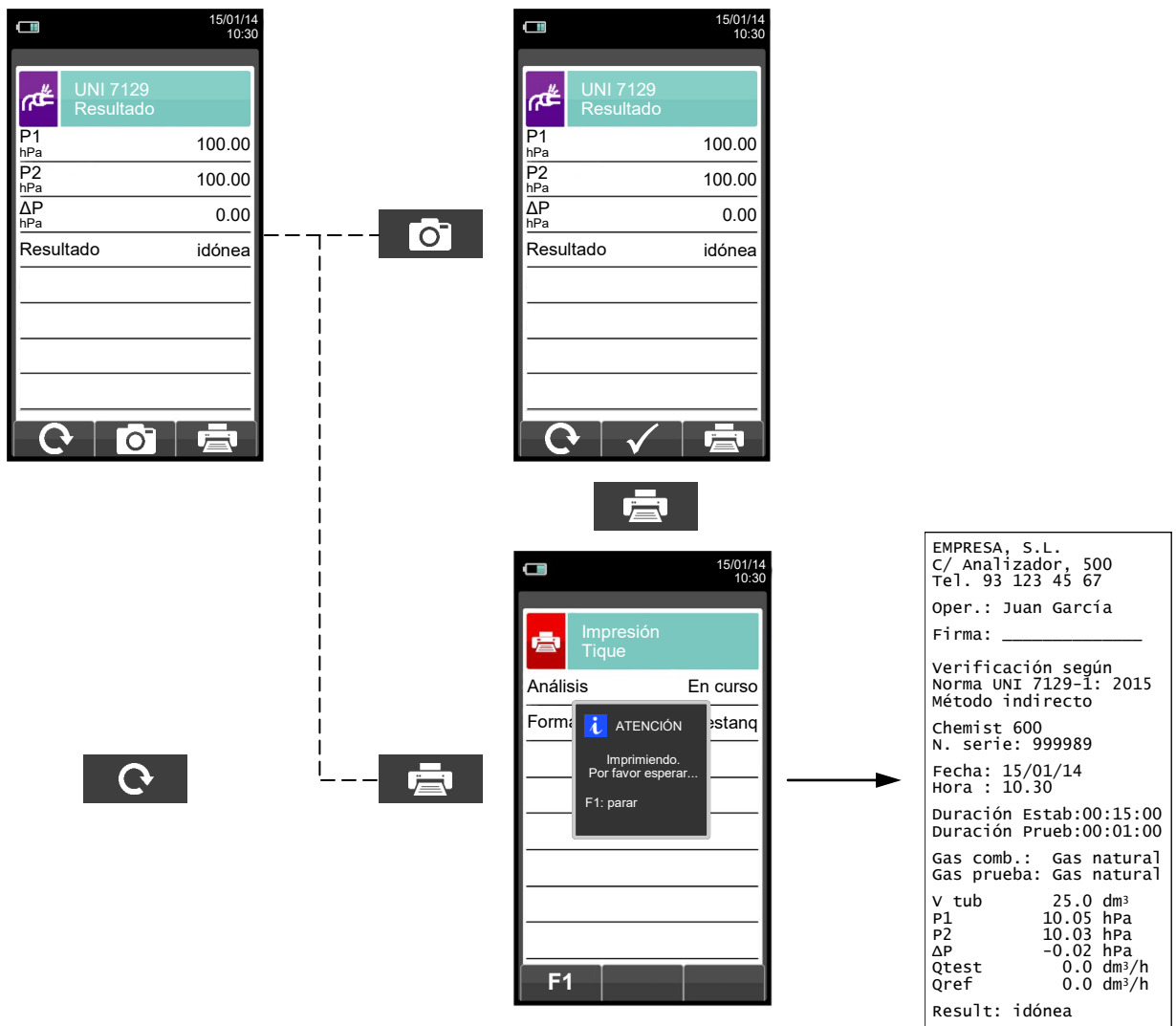

13.9 Medidas → Prueba de estanqueidad → Instalación Existente (UNI 11137)



Seleccionar conducto de la instalación: interno/externo al edificio.
 Fase estabilización regulable: 1 ..240 min.
 Modo de impresión, que se puede configurar en manual o automático.
 Combustible utilizado en la instalación: G.L.P. - Gas Natural.
 Gas utilizado en la prueba: Aire - combustible.
 Tipo de prueba a realizar: preliminar (Volumen de la instalación <18.0dm³) - Completa.
 Volumen de la instalación, que se puede introducir si se conoce.
 Medir el volumen de la instalación.

Calcula el volumen en base a las características de las tuberías.

TECLA	FUNCIÓN
	Activa las teclas contextuales mostradas en la pantalla.
	Seleccionar la línea; la línea seleccionada está marcada en rojo. En modo modificación fija el valor o el modo deseado.
	Activa la tecla contextual situada en la parte izquierda de la pantalla.
	Retorna a la pantalla previa. En modo de modificación cancela la modificación acabada de realizar

TECLA CONTEXTUAL	FUNCIÓN
	Entra en el modo de modificación del parámetro seleccionado.
	En "Calcular Volumen" añadir una o más secciones de tubería.
	En "Calcular Volumen" corregir errores o modificar el cálculo en curso quitando o añadiendo una o más secciones de tubería.
	- Confirmar el elemento introducido. - En "Medir Volumen" iniciar el proceso de cálculo del volumen. - En "Calcular Volumen" poner a cero el volumen adquirido.
	Pasar a la siguiente fase de la prueba de estanqueidad.
	Hacer el cero de presión.
	Interrumpe la fase actual.
	- Repite la prueba de estanqueidad. - En "Medir Volumen" repite el proceso de medida del volumen.
	Guarda, en la memoria seleccionada en el menú "Seleccionar Memoria" , el valor medido.
	La prueba de estanqueidad se ha guardado.
	Inicia la impresión del tique.



Detalles de la prueba:

La norma UNI 11137: 2019 se aplica a las instalaciones en servicio de VII categoría. y define diferentes límites de pérdida, dependiendo de si la fuga es interna o externa al edificio de referencia.

Esta prueba necesita elevar la presión de las tuberías hasta la presión de prueba, esperar entonces un tiempo no especificado de estabilización hasta que los efectos térmicos causados por la compresión del gas se cancelen, y calcular el tamaño de la posible fuga a partir del decaimiento de la presión durante 1 minuto.

Tras la fase de estabilización, es necesario verificar la estanqueidad del sistema disminuyendo la presión con un intervalo no modificable de 1 minuto para cada configuración. Si la prueba preliminar se realiza con G.P.L y con gas combustible de prueba, el intervalo ha de ser de 2 minutos y 30 segundos, según establecido por la norma en vigor.

La presión de prueba debería ser tan cercana a las condiciones de referencia explicadas a continuación:

CONDICIONES DE REFERENCIA: Según el gas de suministro usado en la instalación de tuberías, la prueba de estanqueidad se debe realizar según una de las siguientes condiciones de referencia:

Metano:	Presión de referencia para la prueba con gas de suministro	2200 Pa
	Presión para la prueba con aire	2200 Pa
G.L.P.:	Presión de referencia para la prueba con gas de suministro	3000 Pa.
	Presión para la prueba con aire	3000 Pa.

El CHEMIST 600 permite al usuario personalizar la fase de estabilización:

ESTABILIZACIÓN: la fase de estabilización se puede fijar en un valor de entre 1 .. 99 minutos. Dado que la norma UNI 11137: 2019 no especifica ningún tiempo de estabilización, la configuración de fábrica para este valor se toma de la norma UNI 7129-1: 2015, que indica un tiempo mínimo de estabilización de 15 minutos. El tiempo de espera de todos modos se puede interrumpir activando la tecla contextual  aunque el tiempo establecido no haya finalizado.

La prueba de estanqueidad según la norma UNI 11137: 2019 requiere de la introducción de algunos datos en relación con el sistema de tuberías y las condiciones de la prueba, como se describe a continuación:

INSTALACIÓN: Según la norma UNI 11137: 2019, para la realización de la prueba de estanqueidad es necesario especificar qué parte de la instalación se requiere verificar: Interna o Externa al edificio.

COMBUSTIBLE: la magnitud de la fuga depende estrictamente del tipo de gas bajo presión. Para evaluar la estanqueidad de un sistema de tuberías es necesario especificar la familia a la que pertenece el gas de suministro: Metano o G.L.P.



GAS PRUEBA: de nuevo la magnitud de la fuga depende del gas bajo presión, por tanto es necesario especificar el gas utilizado en la prueba: Gas Natural Gas, G.L.P. o aire. El gas utilizado para la prueba no ha de ser necesariamente el de suministro de las tuberías, puede ser diferente y puede ser un gas no inflamable.

TIPO DE PRUEBA: Una prueba precisa de estanqueidad, llevada a cabo según UNI 11137: 2019 requiere conocer el volumen de las tuberías de la instalación.

Dado que este dato es a menudo desconocido, el CHEMIST 600 divide la prueba desde el principio en dos vías diferentes:

Preliminar: válido para sistemas con un volumen inferior a 18 dm³ (litros), lo más habitual, donde no se requiere introducir el valor del volumen pues se asume que el sistema tiene un volumen de 18 dm³.

Completa: en este caso es necesario introducir el volumen del sistema, mediante el valor numérico si se conoce, o calculándolo mediante la suma de contribuciones de los diferentes tramos de tubería o, incluso, mediante un sencillo procedimiento que requiera la introducción de una cantidad conocida de gas utilizando una jeringa.

Si se utiliza el cálculo del volumen, para cada tramo de tubería se debe introducir el tipo de material, el diámetro nominal y la longitud. El CHEMIST 600 calcula el volumen del tramo ("volumen parcial") y lo suma, activando la tecla contextual  (suma tubería), al cálculo del volumen total de la instalación. Para corregir errores o modificar el cálculo en curso, está permitida la operación de sustracción activando la tecla contextual  (resta tubería).

Cuando en lugar del método anterior se utiliza la opción 'Medir volumen', el proceso, descrito también en los diagramas de flujo de la prueba de estanqueidad según UNI 11137: 2019, se describe a continuación:

- Cerrar ambas válvulas del kit (opcional) para la prueba de estanqueidad.
- Conectar la jeringa graduada al tubo del kit opuesto a la bomba de mano.
- Pulsar la tecla contextual .
- Abrir la válvula del lado donde está conectada la jeringa, absorber 100 ml (100 cc) exactos del gas presente el



la instalación de tuberías.

- Esperar a que la presión del sistema se estabilice. Después de unos segundos, el instrumento muestra el volumen medido. El valor propuesto se puede aceptar pulsando la tecla 'ESC' y entonces, si se desea, modificarlo seleccionando, en "UNI 11137 Configuración" la línea "Volumen". También se puede repetir la medida del volumen pulsando la tecla interactiva '↻'.

Tabla de volúmenes:

Ejemplos de varios longitudes de tubería de instalaciones en interior, con un volumen aproximado de 18dm³, dependiendo del material y del diámetro de la tubería que conduce el gas combustible.

Acero		Cobre / Multicapa/ Polietileno	
Diámetro	longitud (m)	Diámetro interno (mm)	longitud (m)
1/2"	82 (68)	10	228 (190)
3/4"	49 (40)	12	160 (133)
1"	28 (23)	14	116 (97)
1 1/4"	17 (14)	16	90 (75)
		19	64 (53)
		25	37 (31)
		26	34 (28)
		34	20 (17)

Nota: La longitud de tuberías indicada entre paréntesis corresponde al caso en que el equipo de medida de gas no se puede excluir de la prueba.

Una vez definido el modo de estabilización y se han introducido los datos requeridos, se puede proceder con la prueba de estanqueidad. Pulsando la tecla contextual '⇒', primero se muestra en pantalla el valor de la presión requerida para la prueba, como indica la norma, y a continuación se accede a una pantalla que indica la presión leída en las entradas del instrumento. Después de hacer el cero de presión y poner la instalación a una presión de al menos 100 hPa, es posible iniciar la prueba de estanqueidad pulsando la tecla contextual '⇒', que inicia la fase de estabilización. En la pantalla de estabilización se muestran los siguientes valores:

P dif: Presión actual medida por el instrumento, en la unidad de medida configurada.

ΔP 1 min: Variación de presión en el último minuto, actualizada cada 10 segundos. Este valor da una indicación aproximada del nivel de estabilización alcanzado en las tuberías de la instalación.

Espera: Tiempo restante para que finalice la fase de estabilización.

Tras la fase de estabilización, es necesario verificar la estanqueidad del sistema disminuyendo la presión con un intervalo no modificable de 1 minuto para cada configuración. Si la prueba preliminar se realiza con G.P.L y con gas combustible de prueba, el intervalo ha de ser de 2 minutos y 30 segundos, según establecido por la norma en vigor.

Durante la fase de prueba de estanqueidad se muestran los siguientes valores:

P1: Presión medida al inicio de la prueba.

P2: Presión actual medida por el instrumento.

ΔP: Variación de presión respecto al valor inicial. En caso de que el valor de presión actual sea más bajo que el inicial (la presión está decreciendo) este valor tendrá un signo negativo.

Espera: Tiempo restante de la prueba de estanqueidad.

Una vez a finalizado la prueba, se muestran los resultados; los datos indicados son:

P1: Presión medida al inicio de la prueba.

P2: Presión actual medida por el instrumento.

ΔP: Variación de presión entre el último y el primer instante de la prueba. Si la presión ha decrecido, se muestra un signo negativo.



Qtest: Es el valor de la fuga calculado en dm^3/h según las condiciones en las que se ha realizado la prueba, el gas utilizado para la prueba, así como la presión final medida en la prueba.

Qref: Es el valor de la fuga calculado en dm^3/h según las condiciones de referencia descritas en la norma, relacionado con el gas de suministro así como la presión de referencia.

Resultado: Indica el resultado de la prueba.

Idónea (adecuada para el funcionamiento): la instalación está autorizada para funcionar sin restricciones ni intervención.

Idónea 30 DD (adecuada temporalmente para el funcionamiento): la instalación está autorizada a funcionar sólo durante el tiempo necesario para realizar el mantenimiento necesario para solventar la fuga, y en ningún caso durante más de 30 días tras la prueba. Una vez se ha arreglado la fuga, la instalación se debe realizar otra prueba de estanqueidad según la norma UNI 7129-1: 2015.

No idónea (no adecuada para el funcionamiento): la fuga es tal que la instalación no es adecuada para el funcionamiento y debe ser puesta fuera de servicio. Una vez se ha arreglado la fuga, la instalación se debe realizar otra prueba de estanqueidad según la norma UNI 7129-1: 2015.

Operador si el Δ de presión es superior a los +3 hPa está a discreción del operador repetir el test o no, en cuanto las condiciones de presión y/o temperatura podrían haber variado durante la prueba.

A continuación se detallan los límites de pérdida en conformidad con la norma UNI 11137:2019 :

RESULTADO	UBICACIÓN DE LA FUGA	LÍMITE METANO	LÍMITE G.P.L.
Idóneo	Interna y externa al edificio	Hasta 1 dm^3/h	Hasta 0.4 dm^3/h
Idóneo 30 días	Interna al edificio	$1 \text{ dm}^3/\text{h} < Q_{\text{ref}} \leq 5 \text{ dm}^3/\text{h}$	$0,4 \text{ dm}^3/\text{h} < Q_{\text{ref}} \leq 2 \text{ dm}^3/\text{h}$
	Externa al edificio	$1 \text{ dm}^3/\text{h} < Q_{\text{ref}} \leq 10 \text{ dm}^3/\text{h}$	$0,4 \text{ dm}^3/\text{h} < Q_{\text{ref}} \leq 4 \text{ dm}^3/\text{h}$
Incierto	Interna al edificio	$\geq 5 \text{ dm}^3/\text{h}$	$\geq 2 \text{ dm}^3/\text{h}$
	Externa al edificio	$\geq 10 \text{ dm}^3/\text{h}$	$\geq 4 \text{ dm}^3/\text{h}$

13.9.1 Configuración de la prueba de estanqueidad según UNI 11137

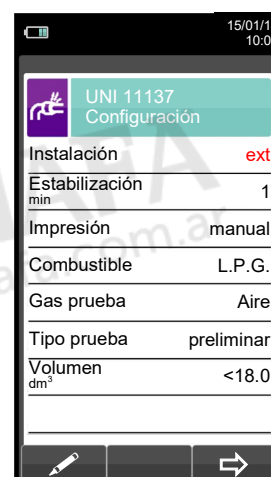
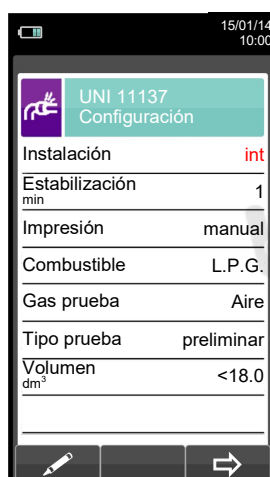



15/01/14 10:00

UNI 11137 Configuración

Instalación	int
Estabilización min	1
Impresión	manual
Combustible	L.P.G.
Gas prueba	Aire
Tipo prueba	preliminar
Volumen dm ³	<18.0



15/01/14 10:00

UNI 11137 Configuración

Instalación	int
Estabilización min	1
Impresión	manual
Combustible	L.P.G.
Gas prueba	Aire
Tipo prueba	preliminar
Volumen dm ³	<18.0



15/01/14 10:00

UNI 11137 Configuración

Instalación	int
Estabilización min	2
Impresión	manual
Combustible	L.P.G.
Gas prueba	Aire
Tipo prueba	preliminar
Volumen dm ³	<18.0



15/01/14 10:00

UNI 11137 Configuración

Instalación	int
Estabilización min	1
Impresión	manual
Combustible	L.P.G.
Gas prueba	Aire
Tipo prueba	preliminar
Volumen dm ³	<18.0



15/01/14 10:00

UNI 11137 Configuración

Instalación	int
Estabilización min	1
Impresión	manual
Combustible	L.P.G.
Gas prueba	Aire
Tipo prueba	preliminar
Volumen dm ³	<18.0



15/01/14 10:00

UNI 11137 Configuración

Instalación	int
Estabilización min	1
Impresión	auto
Combustible	L.P.G.
Gas prueba	Aire
Tipo prueba	preliminar
Volumen dm ³	<18.0



15/01/14 10:00

UNI 11137 Configuración

Instalación	int
Estabilización min	1
Impresión	auto
Combustible	L.P.G.
Gas prueba	Aire
Tipo prueba	preliminar
Volumen dm ³	<18.0



15/01/14 10:00

UNI 11137 Configuración

Instalación	int
Estabilización min	1
Impresión	auto
Combustible	L.P.G.
Gas prueba	Aire
Tipo prueba	preliminar
Volumen dm ³	<18.0



15/01/14 10:00

UNI 11137 Configuración

Instalación	int
Estabilización min	1
Impresión	auto
Combustible	Gas natural
Gas prueba	Aire
Tipo prueba	preliminar
Volumen dm ³	<18.0



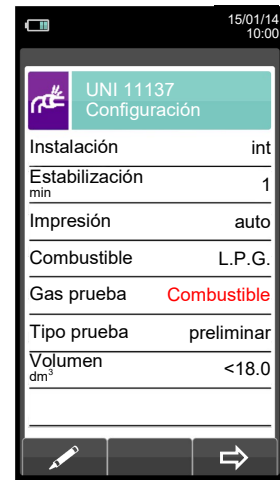
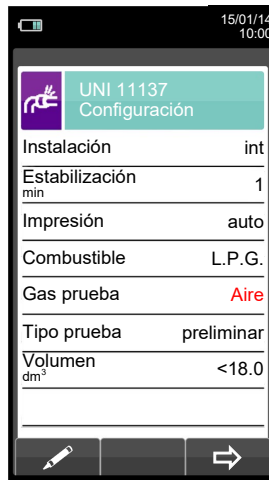
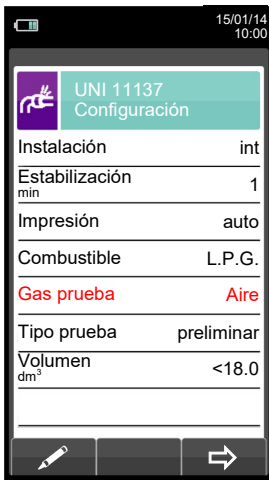

Inicia la prueba de estanqueidad para instalaciones de hasta 18 dm³ ([VER SECCIÓN 13.9.2](#)).

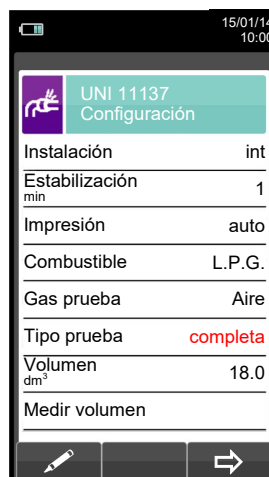



OK



Inicia la prueba de estanqueidad para instalaciones de volumen conocido ([VER SECCIÓN 13.9.2](#)).



OK

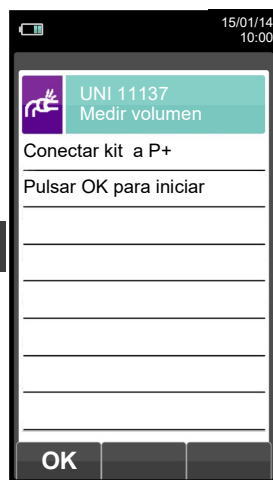

OK

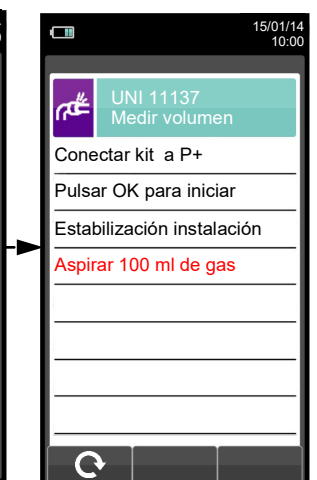
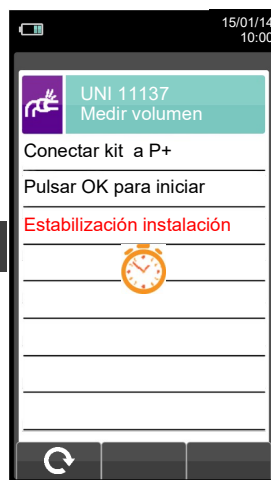

O con la otra opción



Aspirar, con la jeringa (que viene con el kit de estanqueidad), 100 ml of gas.
Si el proceso de medida del volumen de la instalación finaliza correctamente, el CHEMIST 600 automáticamente muestra el volumen medido, si no, es necesario repetir la medida de volumen.

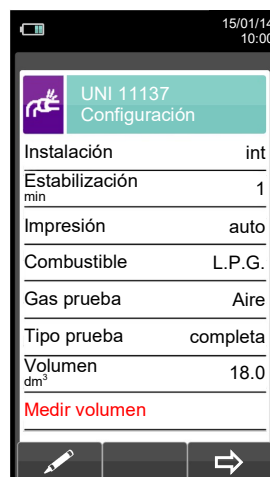
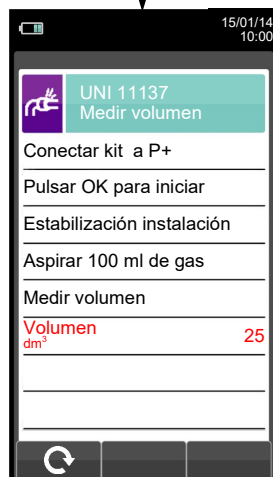

Inicia la prueba de estanqueidad después de medir el volumen ([VER SECCIÓN 13.9.2](#)).

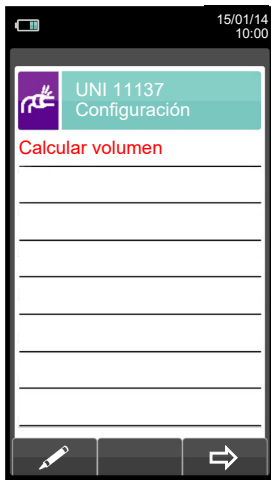

OK

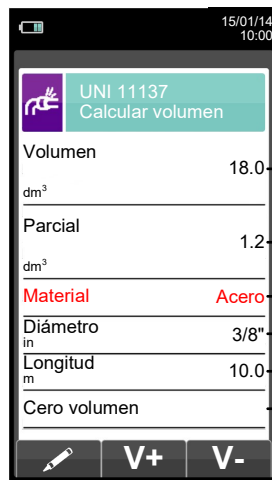

- Volumen total calculado.
- Volumen del tramo de tubería indicado abajo.
- Configura el material del tramo de tubería.
- Configura el diámetro nominal del tramo de tubería
- Configura la longitud del tramo de tubería
- Borra el volumen previamente calculado.

V+

Suma el volumen del tramo de tubería introducido.

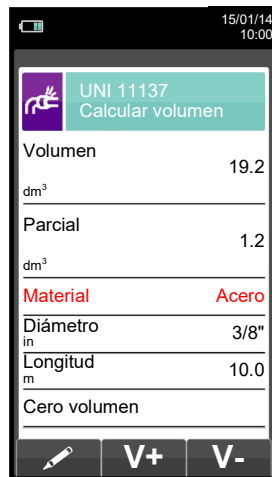

ESC

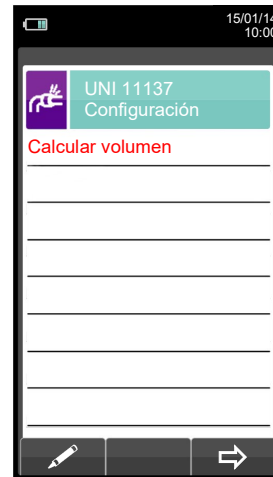

→

Inicia la prueba de estanqueidad (VER SECCIÓN 13.9.2).

V-

Resta el volumen del tramo de tubería introducido.

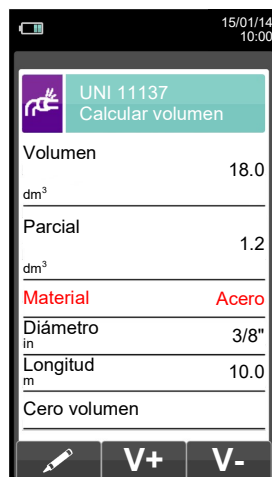

ESC

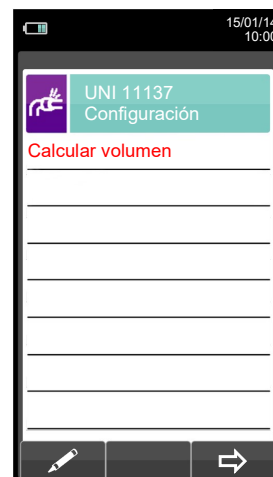

→

Inicia la prueba de estanqueidad (VER SECCIÓN 13.9.2).



13.9.2 Ejecución de la prueba de estanqueidad según UNI 11137

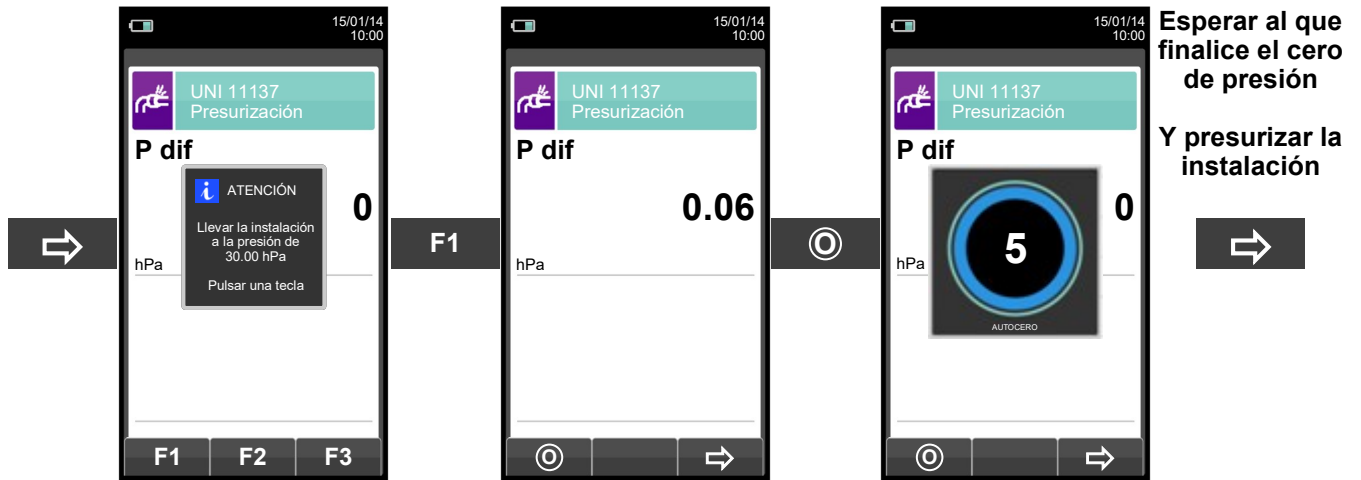

Esperar al que finalice el cero de presión

Y presurizar la instalación

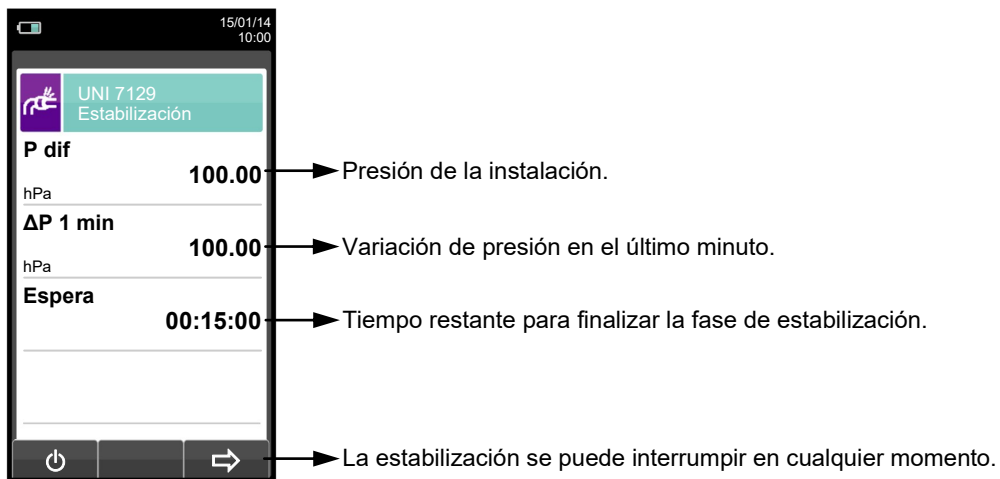

Automáticamente



Automáticamente, después de 1 minuto.



NOTA: Si en la configuración de la prueba de estanqueidad se selecciona el modo de impresión automático, la prueba de estanqueidad se imprime automáticamente.

En cambio, si se configura el modo manual (como en el ejemplo), al final de la prueba de estanqueidad los resultados se muestran por pantalla y se pueden guardar o imprimir.

En ese caso proceder como se indica a continuación:

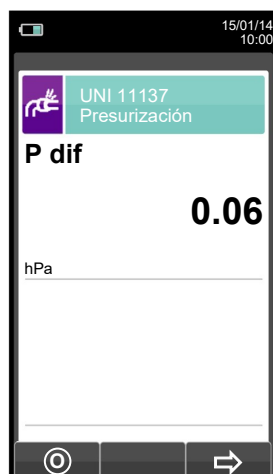
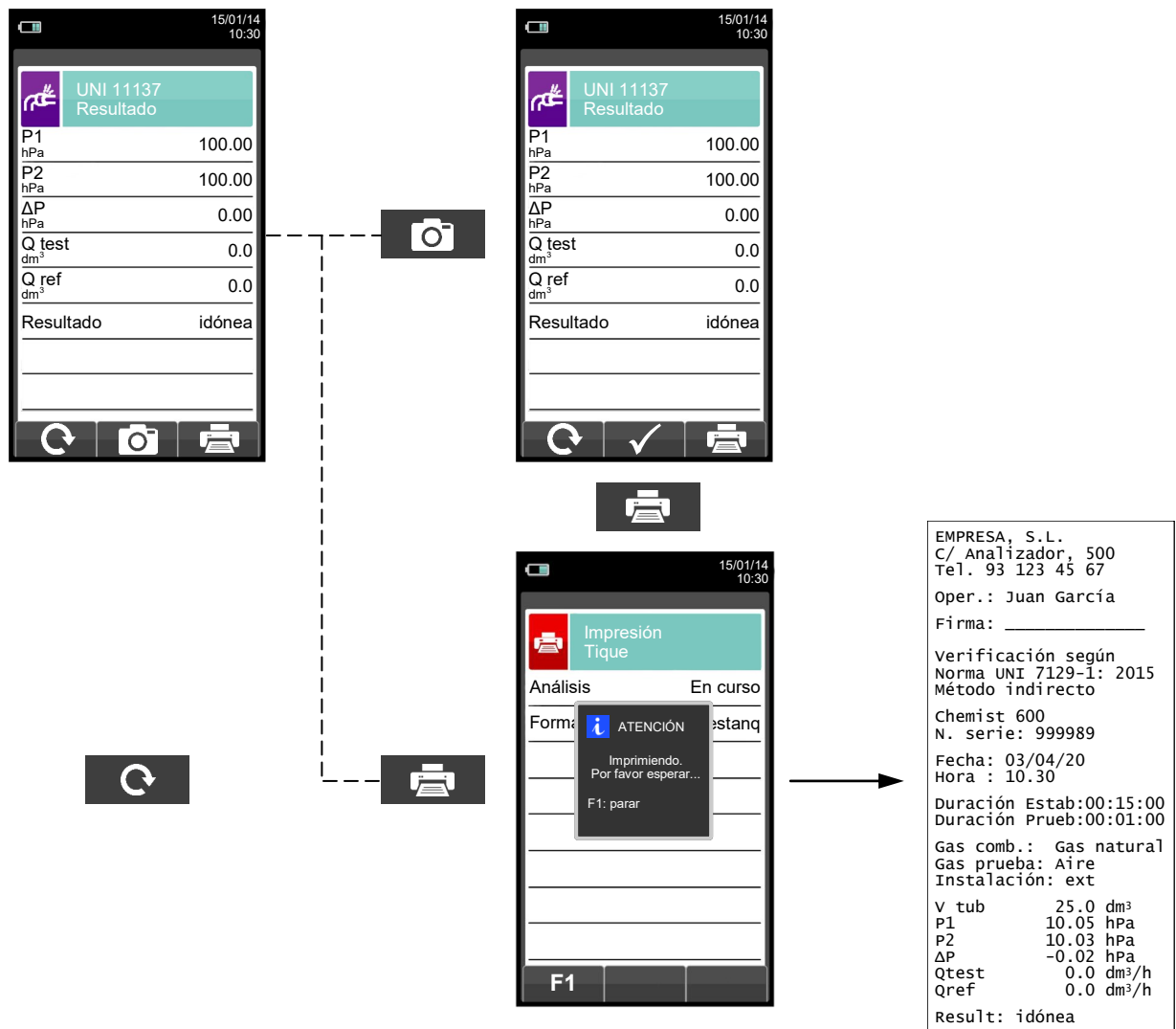

13.10 Medidas → Prueba de estanqueidad → Resultados de la prueba de estanq.

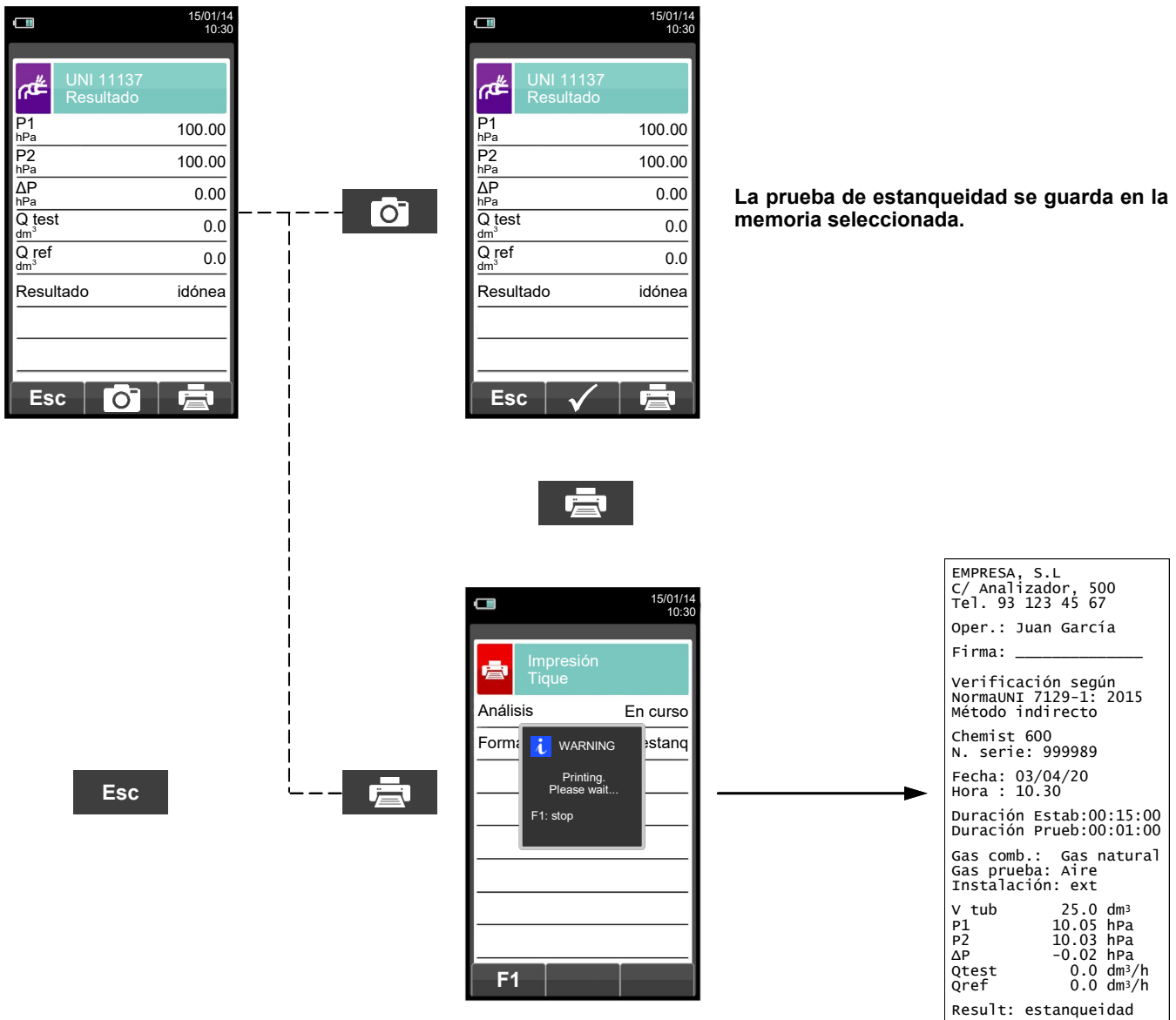

13.11 Medidas → Medidas AUX

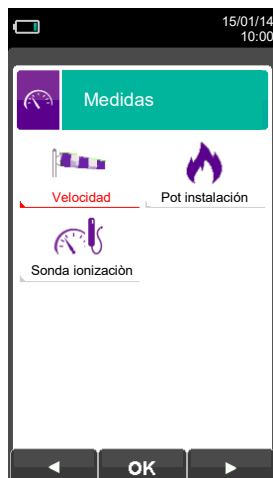

TECLA	FUNCIÓN
	Activa las teclas contextuales mostradas en la pantalla.
	Retorna a la pantalla previa.

TECLA CONTEXTUAL	FUNCIÓN
	Selecciona los parámetros disponibles.
	Entra en la configuración del parámetro seleccionado.
	Selecciona los parámetros disponibles.

PARÁMETRO	DESCRIPCIÓN
Velocidad	<p>Cuando se conecta un tubo de Pitot y un termopar TcK, el instrumento puede medir al mismo tiempo tanto la temperatura como la velocidad de un gas (aire/humos combustión).</p> <p>VER SECCIÓN 13.12.</p>
Pot instalación	<p>Potencia térmica del quemador La medida de la potencia térmica del quemador se puede llevar a cabo de diferentes maneras, dependiendo del tipo de combustible seleccionado.</p> <p>Calderas de combustibles gaseosos CAUDAL: si el sistema está equipado con un medidor de caudal volumétrico simplemente introducir el valor del caudal de combustible (m³ / h). CONTADOR: se puede utilizar este método si el sistema no está equipado con un medidor de caudal. El caudal se calcula leyendo en el contador, con la caldera funcionando en estado estable, el volumen de gas durante un intervalo de tiempo de al menos 120 seg. MANUAL: si el fabricante proporciona instrucciones adecuadas en el manual de usuario de la caldera, el usuario puede averiguar la potencia térmica del quemador e introducirlo manualmente. Ante la ausencia de contador u otro medio para medir el caudal de gas, la potencia térmica nominal del quemador indicado por el fabricante puede asumirse como un valor adecuado.</p> <p>Calderas de combustibles líquidos CAUDAL: se debe introducir el caudal másico (kg / h) del combustible. MANUAL: si el fabricante proporciona instrucciones adecuadas en el manual de usuario de la caldera, el usuario puede averiguar la potencia térmica del quemador e introducirlo manualmente. Ante la ausencia de contador u otro medio para medir el caudal de gas, la potencia térmica nominal del quemador indicado por el fabricante puede asumirse como un valor adecuado.</p> <p>VER SECCIÓN 13.13.</p>
Sonda ionización	<p>Conectando la sonda de ionización (opcional) a la puerta serial, se podrá medir la corriente de ionización de una caldera y controlar el valor en base a las características técnicas de la caldera.</p> <p>VER SECCIÓN 13.14.</p>



13.12 Medidas → Velocidad



- Medición: Aire o gas de combustión
- Altitud sobre el nivel del mar.
- Unidad de medida a través de m/s, km/h, fpm, mph.
- Inserte el factor K del tubo Pitot indicado por el fabricante del tubo.
- Adquisición de la temperatura: Pitot (con Tc-K termopar) o una sonda de gases de combustión (ó termopar Tc-k externo).

TECLA	FUNCIÓN
	Activa las teclas contextuales mostradas en la pantalla.
	Seleccionar la línea; la línea seleccionada está marcada en rojo. En modo modificación fija el valor o el modo deseado.
	Activa la tecla contextual situada en la parte izquierda de la pantalla.
	Retorna a la pantalla previa. En modo de modificación cancela la modificación acabada de realizar

TECLA CONTEXTUAL	FUNCIÓN
	Entra en el modo de modificación del parámetro seleccionado.
	Confirmar el cambio realizado.
	Vaya al siguiente paso.
	Hacer el cero para la medición.
	Guarda, en la memoria seleccionada en el menú "Seleccionar Memoria", el valor medido.
	Inicia la impresión del tique. VER SECCIÓN 12.

13.12.1 Cómo conectar el tubo de Pitot al instrumento



- Conectar el tubo de Pitot (accesorio) a las entradas P+ y P- (que se utilizan normalmente para la medición de presión diferencial)
- Conecte el cable del termopar Tc-K de la Sonda de gases de combustión al conector T1 del instrumento.

ADVERTENCIA: cuando se utiliza un tubo de Pitot asociado a un termopar Tc-K, recuerde que debe conectar el conector del termopar a la entrada T1 al lado del equipo. En este caso, la sonda de gases de combustión no debe estar conectada.

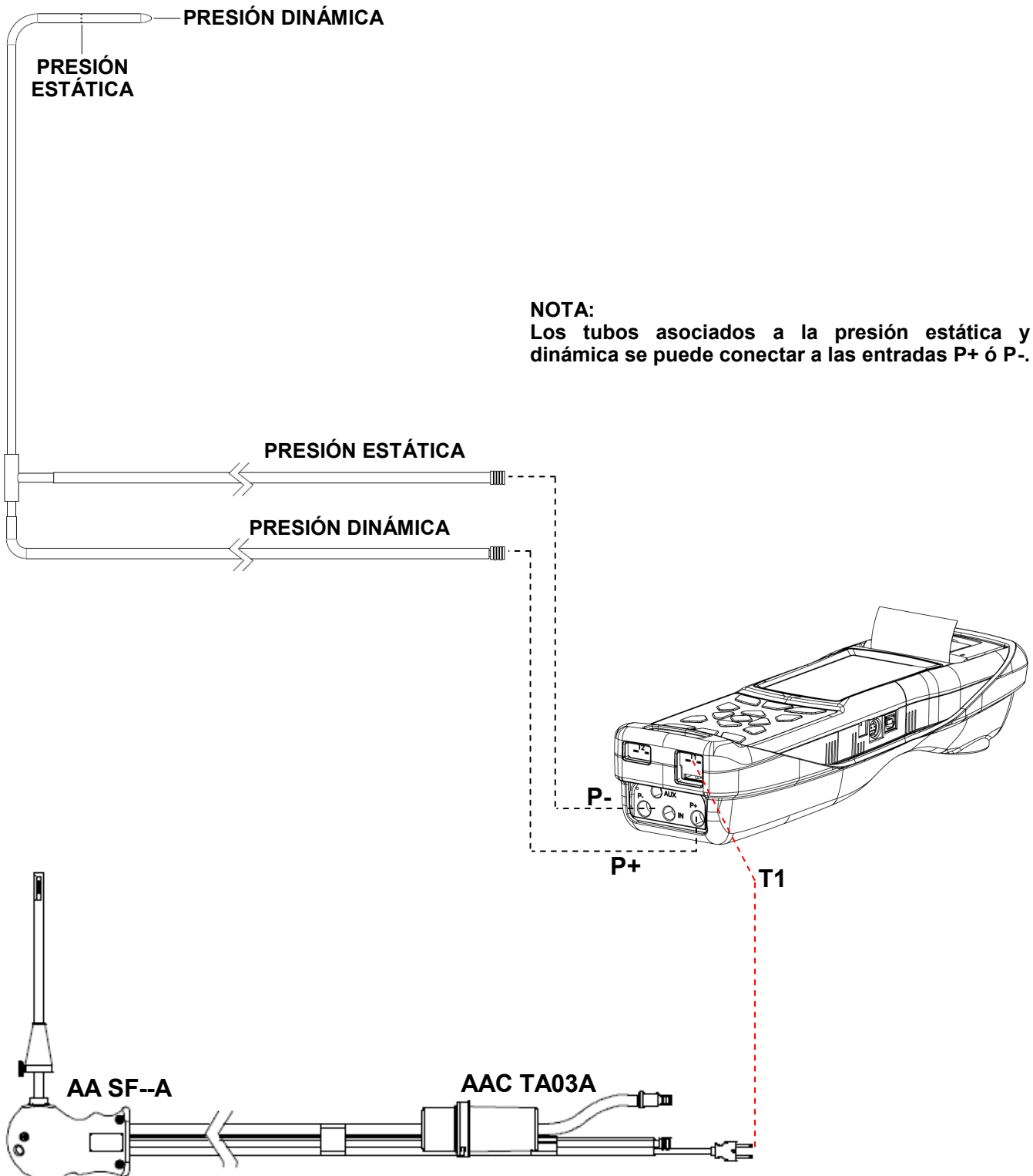

13.12.2 EJECUCIÓN DE LA PRUEBA

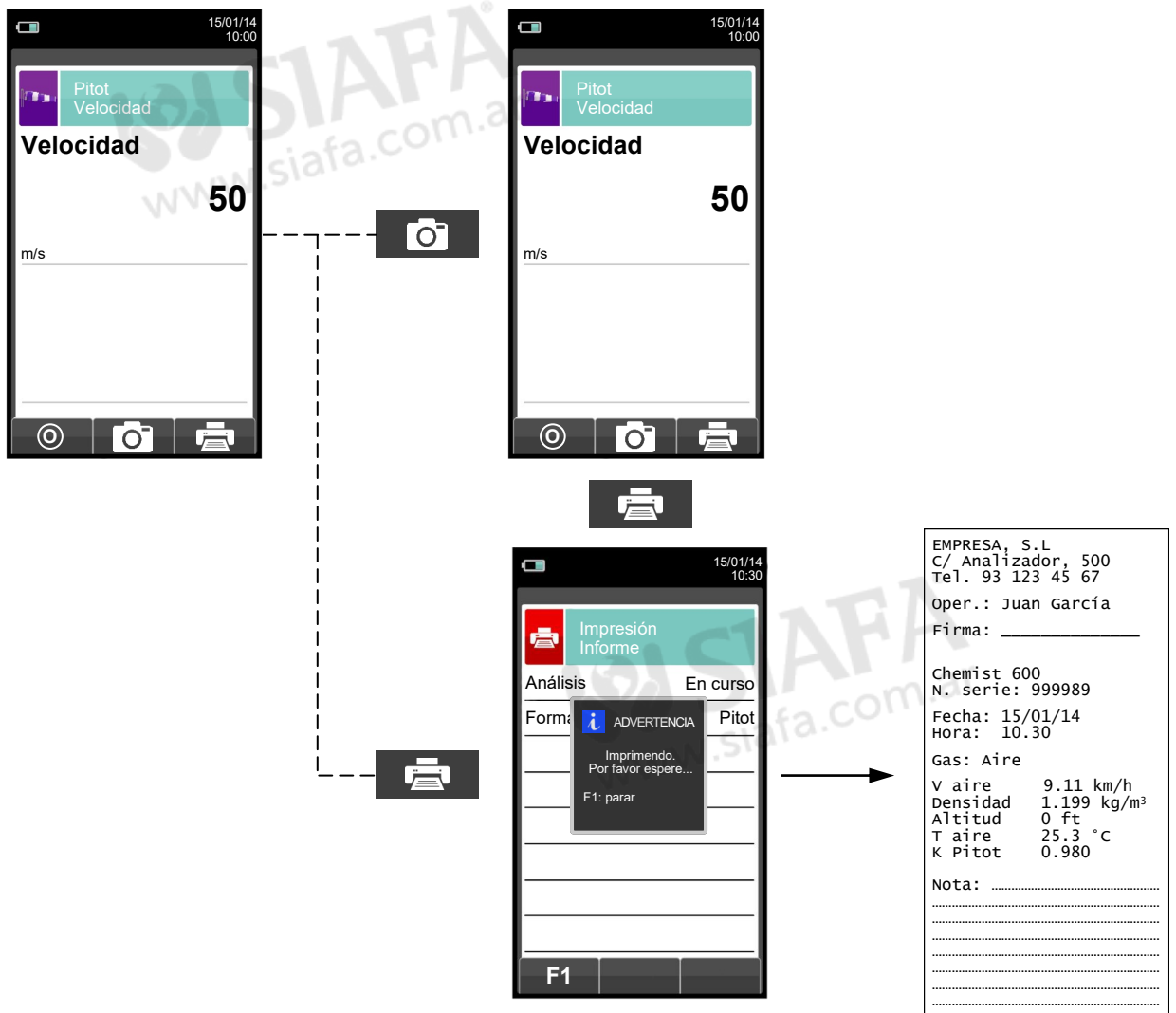

13.13 Medidas → Potencia instalación



Introducir la potencia térmica calculada manualmente por el usuario.



Tipo de cálculo: se puede elegir calcular la potencia térmica mediante la introducción de un caudal, o mediante la lectura del contador (sólo combustibles gaseosos).

Duración del test: esta opción sólo se muestra para el tipo de cálculo 'CONTADOR', disponible para combustibles gaseosos. Es posible introducir el número de segundos entre las lecturas inicial y final del volumen de gas. El mínimo tiempo requerido por ley es 120 seg.

TECLA	FUNCIÓN
	Activa las teclas contextuales mostradas en la pantalla.
	Seleccionar la línea; la línea seleccionada está marcada en rojo. En modo de modificación, fijar el valor deseado.
	Mueve el cursor dentro de una cifra para introducir el valor numérico deseado.
	Activa la tecla contextual situada en la parte izquierda de la pantalla.
	Retorna a la pantalla previa. En modo de modificación cancela la modificación acabada de realizar.

TECLA CONTEXTUAL	FUNCIÓN
	Entra en el modo de modificación del parámetro seleccionado.
	Confirmar el cambio realizado.
	Vaya al siguiente paso.
	Guarda, en la memoria seleccionada en el menú "Seleccionar Memoria", el valor de tiro medido.
	Para el test.

13.13.1 TEST EN MODO 'MANUAL'

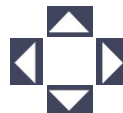

13.13.2 TEST EN MODO 'MEDIDA' (basado en el caudal)

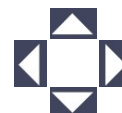

13.13.3 TEST EN MODO 'MEDIDA' (basado en el contador)

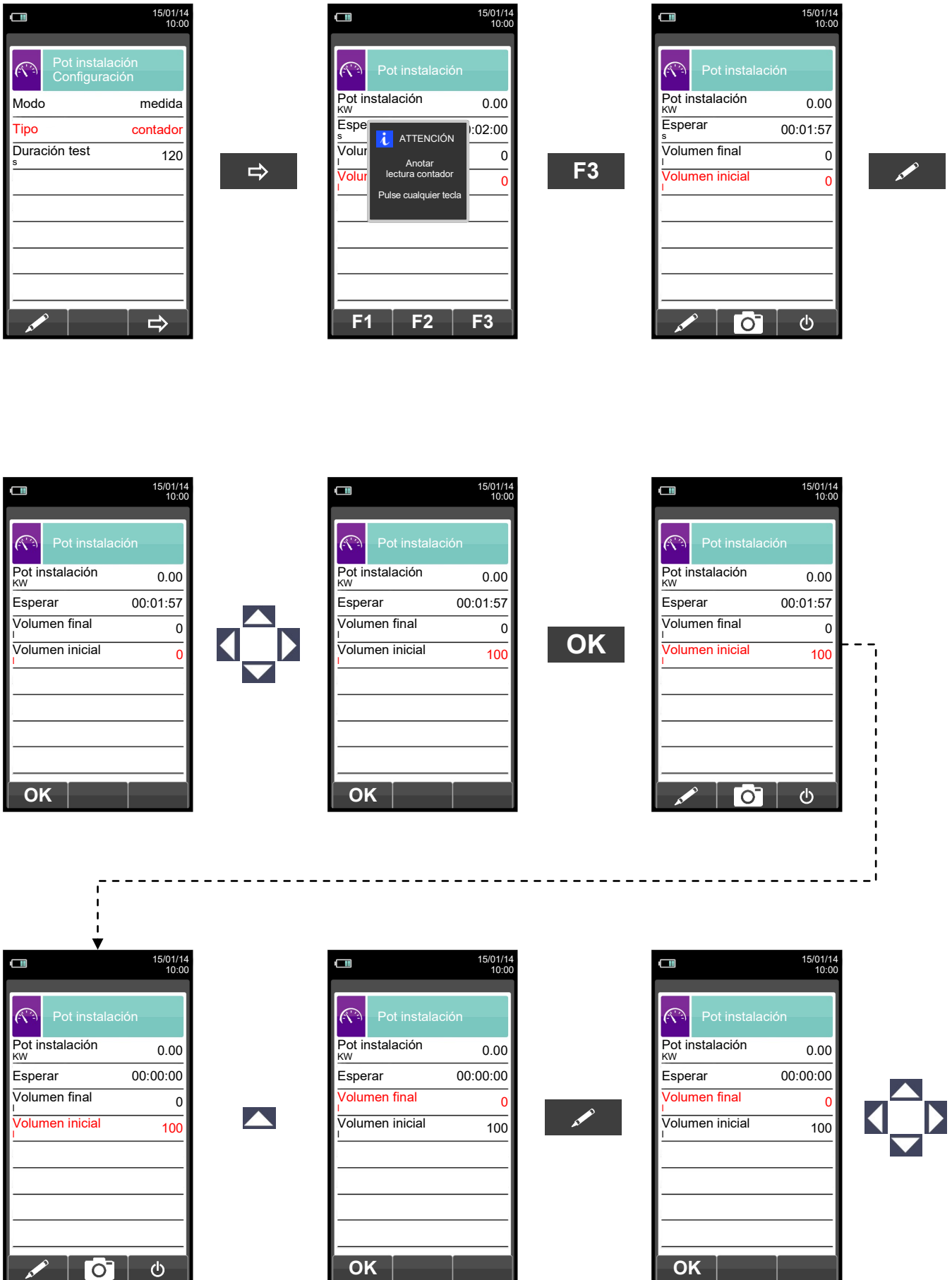

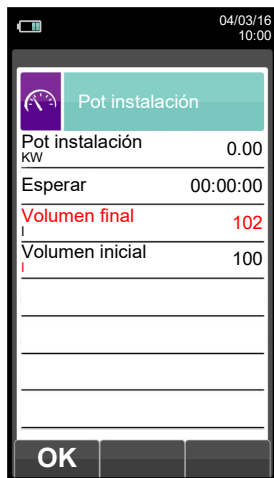

OK



 **SIAFA**
www.siafa.com.ar

 **SIAFA**
www.siafa.com.ar

13.14 Medidas → Corriente de ionización

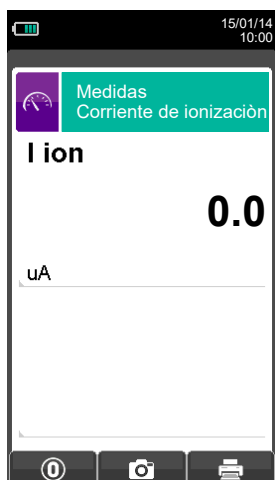

TECLA	FUNCIÓN
	Activa las teclas contextuales mostradas en la pantalla.
	Seleccionar la línea; la línea seleccionada está marcada en rojo. En modo modificación fija el valor o el modo deseado.
	Activa la tecla contextual situada en la parte izquierda de la pantalla.
	Retorna a la pantalla previa. En modo de modificación cancela la modificación acabada de realizar

TECLA CONTEXTUAL	FUNCIÓN
	Hacer el cero para la medición.
	Guarda, en la memoria seleccionada en el menú "Seleccionar Memoria", el valor medido.
	Inicia la impresión del tique. VER SECCIÓN 12.

Ejemplo:

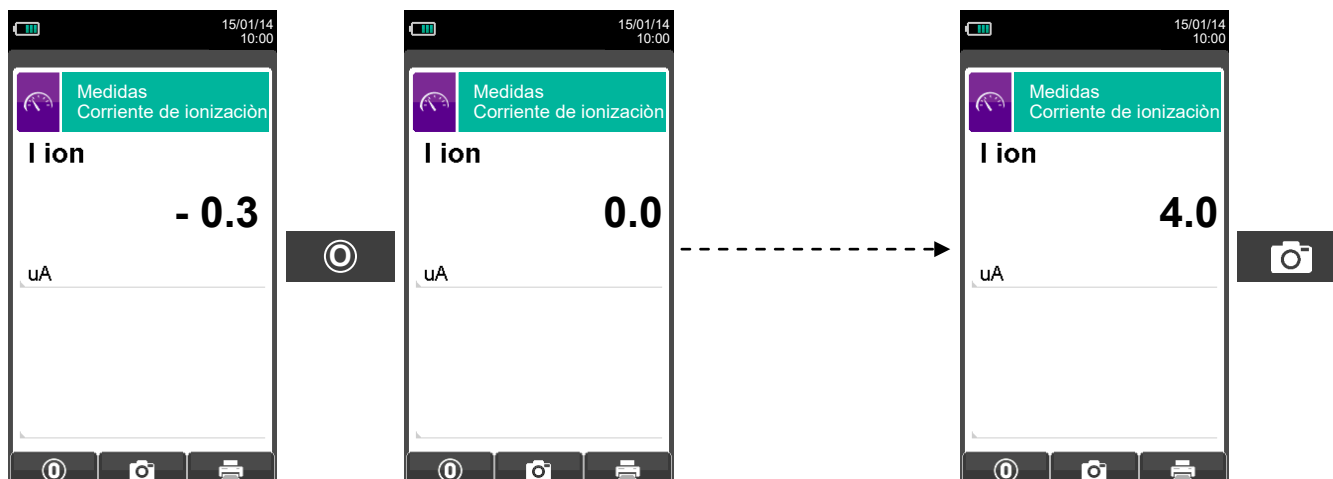

14.1 Análisis de Combustión



Para efectuar un análisis de combustión completo, seguir las instrucciones siguientes.



DURANTE EL ANÁLISIS DE COMBUSTIÓN HAY QUE TENER EN CUENTA ALGUNAS CONSIDERACIONES QUE SE COMENTAN A CONTINUACIÓN:

PARA UN CORRECTO ANÁLISIS NO DEBE HABER ENTRADA DE AIRE AMBIENTE EN LA SONDA DE HUMOS, DEBIDO A UN INSUFICIENTE AJUSTE DEL CONO O A UNA FUGA EN EL TUBO.

LA SONDA DE HUMOS DEBE REVISARSE PARA EVITAR FUGAS U OBSTRUCCIONES A LO LARGO DE LA TRAYECTORIA DE LOS HUMOS.

LOS CONECTORES NEUMÁTICOS DE LA SONDA DE HUMOS Y DEL RECIPIENTE DE CONDENSADOS DEBEN ESTAR BIEN CONECTADOS AL INSTRUMENTO.

MANTENER EL RECIPIENTE DE CONDENSADOS EN POSICIÓN VERTICAL DURANTE EL ANÁLISIS; UNA POSICIÓN INCORRECTA PUEDE PROVOCAR INFILTRACIONES DE CONDENSADOS EN EL INSTRUMENTO Y DAÑAR LOS SENSORES Y/O EL INSTRUMENTO.

NO LLEVAR A CABO NINGUNA MEDIDA SIN EL FILTRO DE PARTÍCULAS O SI ESTUVIERA MUY SUCIO PARA EVITAR EL RIESGO DE DAÑAR IRREVERSIBLEMENTE LOS SENSORES.

14.1.1 Encendido y autocalibración del instrumento

Pulsar la tecla On/Off para encender el instrumento - aparecerá una pantalla introductoria. Después de unos instantes el instrumento realizará un ciclo de autocero. El sensor de presión también pasa por una fase de autocero.



DURANTE LA FASE DE AUTO CERO, LA ZONDA DE ASPIRACIÓN HUMOS NO DEBE SE INSERIDA EN LA CHIMENEA.

ES IMPORTANTE QUE LA SONDA DE ASPIRACIÓN HUMOS NO ESTÉ DENTRO DE LA CHIMENEA PORQUE, DURANTE LA FASE DE AUTO CERO, EL INSTRUMENTO ASPIRA AIRE

LIMPIO DEL AMBIENTE Y DETECTA EL CERO DE LOS SENSORES (O₂, CO, NO, ..), CUYOS DATOS SE MEMORIZAN PARA EL USO COMO REFERENCIA DURANTE EL ANÁLISIS. ES TAMBIÉN IMPORTANTE QUE ESTA FASE SE REALICE EN UN AMBIENTE CON AIRE LIMPIO.

14.1.2 Inserción de la sonda en la chimenea

Al finalizar el autocero el instrumento pedirá al usuario que inserte la sonda de humos que ha sido conectada previamente a las correspondientes entradas del instrumento, y la pantalla del análisis aparecerá automáticamente.

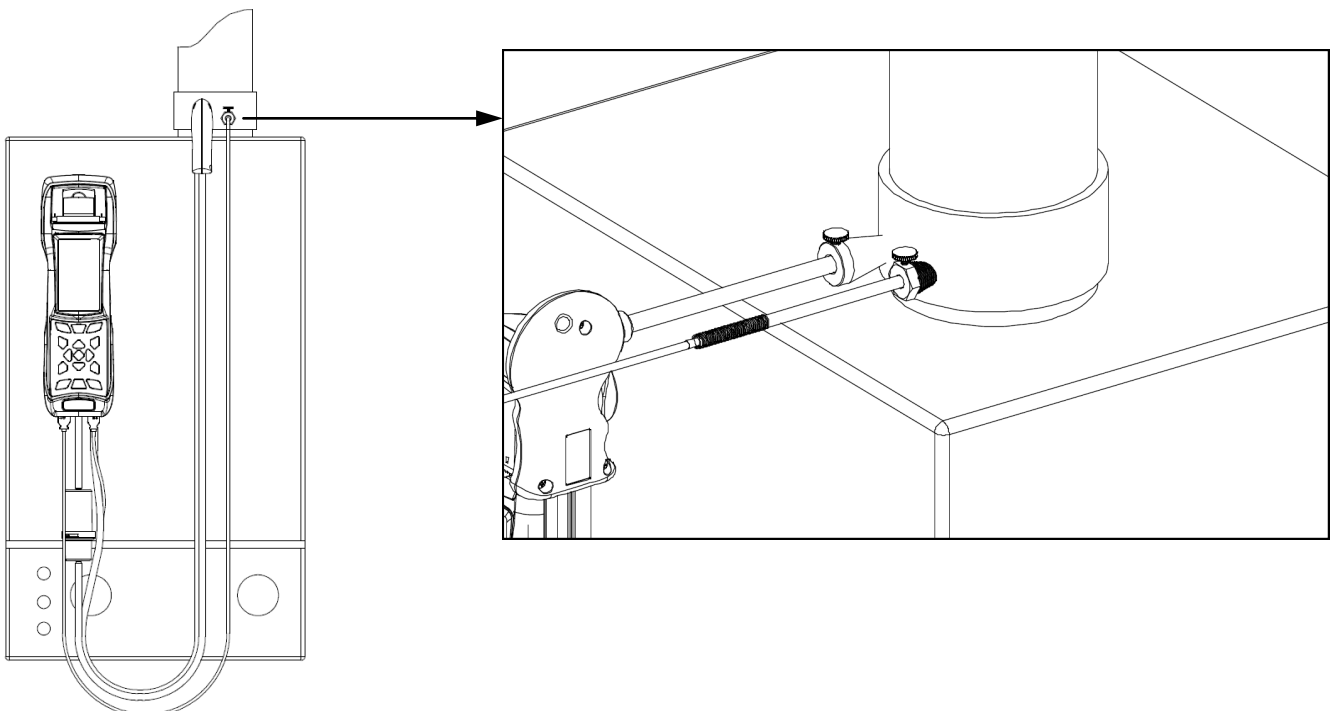



Para que la sonda se inserte en el punto correcto de la chimenea, la distancia desde la caldera debe ser dos veces el diámetro de la chimenea o, si no es posible, se debe cumplir con las instrucciones del fabricante de la caldera.

Para posicionar la sonda correctamente, se debe conseguir una sujeción fiable taladrando un agujero de 13/16 mm en la chimenea (a no ser que ya exista) y atornillar el cono de posicionamiento suministrado con la sonda - de este modo no entra aire del ambiente a la sonda.

El tornillo lateral del cono permite ajustar la distancia que se introduce la varilla de la sonda en la chimenea - normalmente la extremo de la varilla ha de quedar en el centro de la chimenea. Para conseguir posicionar la sonda lo mejor posible, el usuario puede insertar la sonda gradualmente en la chimenea hasta que la lectura de la temperatura de humos sea la más alta. Se debe inspeccionar la chimenea o sistema de evacuación de los humos antes de efectuar el análisis, para asegurar que no hay restricciones o pérdidas.

14.1.3 Medida simultánea de presión, O₂, contaminantes

Para medir simultáneamente presión, O₂ y niveles de contaminantes así como todos los otros parámetros calculados necesarios para obtener el valor correcto de rendimiento, conectar el instrumento como se indica a continuación:

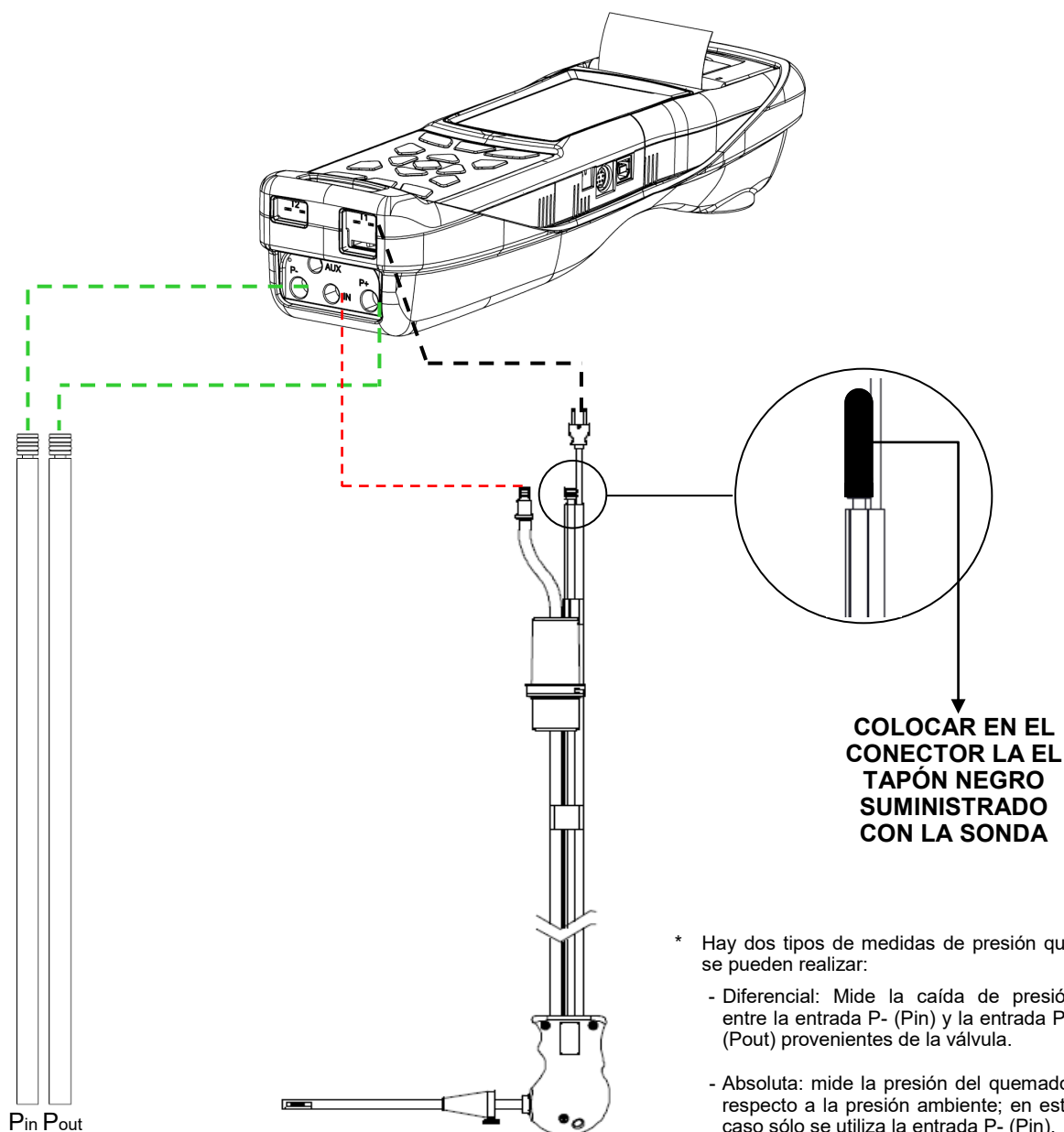



14.1.4 Análisis de Combustión

Después de que la sonda de humos se haya insertado en la chimenea y la sonda de temperatura de aire de la combustión (si se usa) se haya insertado en la toma de aire de la caldera, si el instrumento no ha sido configurado durante el autocero, se deben configurar los siguientes datos:

Memoria: en este submenú se define la posición de memoria donde se guardarán los datos del análisis y del cliente.

Combustible: para definir el combustible que utiliza la caldera.

Operador: se introduce el nombre del operador que efectuará el análisis.

Modo: se selecciona si el análisis será en modo manual o automático.

Si se elige el modo automático, se debe configurar la duración de la lectura de cada análisis, junto al modo de impresión del tique - manual o automático. Cuando el análisis de combustión empiece, el instrumento llevará a cabo y memorizará los tres análisis automáticamente, a los respectivos intervalos configurados (al menos 120 seg. según la UNI 10389-1).

Al final de cada análisis el instrumento emitirá un sonido (un bip después del primer análisis, dos bips después del segundo y tres bips después del tercero). En este momento, cuando los tres análisis han finalizado, si la impresión del tique está configurada como manual el instrumento mostrará la media de los tres análisis con la posibilidad de recuperar cada análisis individual.



Si se desea, el usuario puede entonces imprimir el tique con los datos del análisis (total, completo, etc...). Por el contrario, si la impresión del tique está configurada como automática, el instrumento imprimirá el tique automáticamente, con la configuración del tique establecida, sin mostrar la media de los tres análisis.

Precaución: cuando esté activado el modo automático, las medias de Tiro, Opacidad y CO ambiente se deben realizar antes de iniciar el análisis de combustión.

Si se elige el modo manual de análisis, el análisis de combustión se llevará a cabo manualmente (por favor ver el diagrama de flujo correspondiente). En este caso la configuración de impresión y la duración del análisis no se tienen en cuenta. En este punto el análisis manual puede comenzar, primero esperando al menos dos minutos hasta que los valores mostrados se estabilicen; el usuario puede entonces guardar los datos o imprimir el tique directamente. El tique se imprimirá con el formato que esté configurado.

Cuando se hayan realizado los tres análisis (en España sólo es necesario uno) el usuario puede recuperar cada uno de los análisis y/o el valor medio (si se realiza más de uno) mostrándose los datos necesarios para cumplimentar los datos de mantenimiento de la caldera o instalación.

En el modo de análisis manual, pulsando simultáneamente las teclas  y , la bomba de aspiración de los humos de la combustión se apaga y los valores medidos no se actualizan.

Para encender la bomba de aspiración de nuevo y que los valores medidos se actualicen, pulsar de nuevo las teclas  y .

Tanto en modo manual como automático, los valores de contaminación para el CO / NO / NO_x se pueden visualizar (referenciados al nivel de O₂ previamente configurado).

14.1.5 Fin del Análisis

Al final del análisis de combustión, retirar con cuidado la sonda de humos y la sonda de temperatura del aire de combustión (si se utiliza), de sus respectivos tubos, tener precaución para no quemarse.

Apagar el instrumento pulsando la tecla On/Off.

En este instante, si el instrumento detecta una concentración elevada de CO y/o NO, se iniciará un ciclo de autolimpieza durante el cual la bomba de aspiración absorberá aire ambiente hasta que los niveles de gas bajen a valores aceptables. Al final del ciclo (no dura más de 3 min.) el instrumento se apagará solo.



14.2 Análisis de Combustión - Operaciones Previas

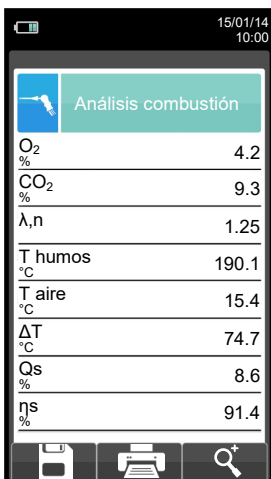
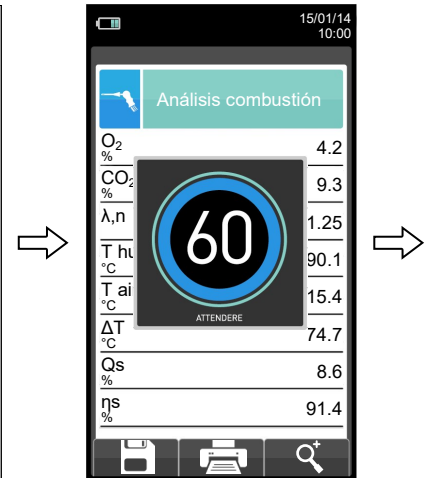

PARÁMETROS A CONFIGURAR ANTES DE PROCEDER (VER SECCIÓN 11.0):
Seleccionar Registro Datos

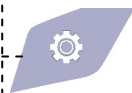

PARÁMETROS A CONFIGURAR ANTES DE PROCEDER (VER SECCIÓN 10.0):
Análisis Operador



PARÁMETROS A CONFIGURAR ANTES DE PROCEDER (VER SECCIÓN 12.0):

Configuración
Cabecera
Lista medidas





HACER LAS SIGUIENTES MEDICIONES ANTES DE PROCEDER CON EL ANÁLISIS DE COMBUSTIÓN (Sección 13.0):

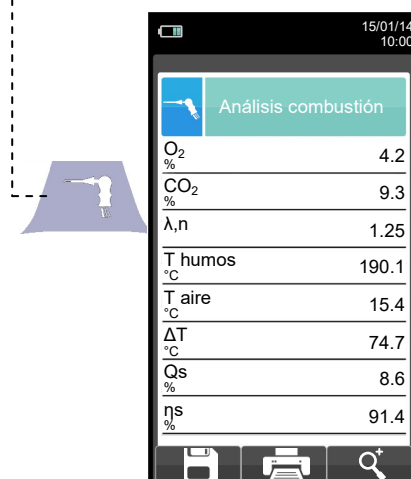

De lo contrario, las mediciones **no** se imprimirán con el análisis de combustión.

Tiro
Opacidad
CO Ambiente
Temperatura
Presión



**PULSAR LA TECLA '  ':
Guarda el análisis en curso según el modo configurado.**

- Manual [Ver sección 14.3](#)
- UNI 10389 [Ver sección 14.4](#)
- BlmSchV [Ver sección 14.5](#)
- Registro datos [Ver sección 14.6](#)

**PULSAR LA TECLA '  ':
Inicia la impresión del tique del análisis en curso; las medidas adicionales también se imprimen, si están presentes en la memoria.**

14.3 Análisis de Combustión - Modo Manual



15/01/14 10:00

Análisis combustión

O ₂ %	4.2
CO ₂ %	9.3
λ,n	1.25
T humos °C	190.1
T aire °C	15.4
ΔT °C	74.7
Qs %	8.6
ηs %	91.4

OK



15/01/14 10:00

Memoria Guardar

Modo	manual
Memoria	12
Análisis	1

OK

OK
Guarda el análisis número 1

15/01/14 10:00

Análisis combustión

O ₂ %	4.2
CO ₂ %	9.3
λ,n	1.25
T humos °C	190.1
T aire °C	15.4
ΔT °C	74.7
Qs %	8.6
ηs %	91.4

OK



15/01/14 10:00

Memoria Guardar

Modo	manual
Memoria	12
Análisis	2

OK

OK
Guarda el análisis número 2

15/01/14 10:00

Análisis combustión

O ₂ %	4.2
CO ₂ %	9.3
λ,n	1.25
T humos °C	190.1
T aire °C	15.4
ΔT °C	74.7
Qs %	8.6
ηs %	91.4

OK



15/01/14 10:00

Memoria Guardar

Modo	manual
Memoria	12
Análisis	3

OK

OK
Guarda el análisis número 3

15/01/14 10:00

Análisis combustión

O ₂ %	4.2
CO ₂ %	9.3
λ,n	1.25
T humos °C	190.1
T aire °C	15.4
ΔT °C	74.7
Qs %	8.6
ηs %	91.4

OK



15/01/14 10:00

Memoria

Guardar	Media
Seleccionar	Registro Datos
Borrar	Uso %

OK

Recuperar el análisis medio.



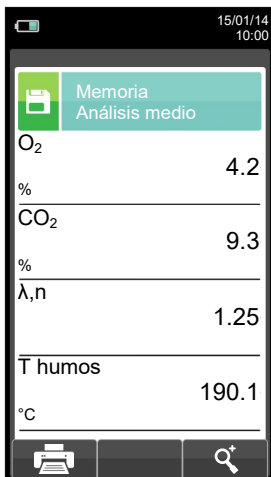
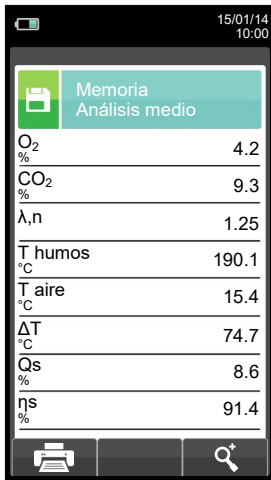

```

Fecha : 15/01/14
Hora : 10.10
Comb. : Gas natural
Altitud: 0 m
H.R. aire: 50 %
O2          4.2 %
CO2         9.3 %
λ,n         1.25
T humos    190.2 °C
T aire     15.4 °C
ΔT         174.8 °C
QS         8.6 %
ηs         91.4 %
ηc         4.9 %
ηt         91.4 %
CO         148 ppm
NO         40 ppm
NOX/NO:    1.03
NOX        41 ppm
CO smb     0 ppm
Tiro:      0.05 hPa
T externa: 20 °C
Opacidad:  3 1 2
N. medio:  2
    
```





14.4 Análisis de Combustión - Modo UNI 10389

15/01/14
10:00

Análisis combustión

O ₂ %	4.2
CO ₂ %	9.3
λ,n	1.25
T humos °C	190.1
T aire °C	15.4
ΔT °C	74.7
Qs %	8.6
ηs %	91.4

Save, Print, Search icons



15/01/14
10:00

Memoria Guardar

Modo	UNI 10389
Memoria	12
Análisis	3
Intervalos	30

OK



15/01/14
10:02

Análisis combustión UNI 10389

O ₂ %	4.2
CO ₂ %	9.3
λ,n	1.25
T humos °C	190.1
T aire °C	15.4
ΔT °C	74.7
Qs %	8.6
ηs %	91.4

Power, 1/120, Search icons



15/01/14
10:02

Análisis combustión UNI 10389

O ₂ %	4.2
CO ₂ %	9.3
λ,n	1.25
T humos °C	190.1
T aire °C	15.4
ΔT °C	74.7
Qs %	8.6
ηs %	91.4

ATENCIÓN: Registro de datos en marcha. Interrumpir?
F1: Interrumpir
F2: continuar
F3: pause

F1, F2, F3 buttons



Automáticamente guarda el primer análisis cuando acaba el intervalo configurado.

15/01/14
10:04

Análisis combustión UNI 10389

O ₂ %	4.2
CO ₂ %	9.3
λ,n	1.25
T humos °C	190.1
T aire °C	15.4
ΔT °C	74.7
Qs %	8.6
ηs %	91.4

Power, 2/120, Search icons



Automáticamente guarda el segundo análisis cuando acaba el intervalo configurado.

04/03/16
10:04

Análisis combustión UNI 10389

O ₂ %	4.2
CO ₂ %	9.3
λ,n	1.25
T humos °C	190.1
T aire °C	15.4
ΔT °C	74.7
Qs %	8.6
ηs %	91.4

Power, 3/120, Search icons



Automáticamente guarda el tercer análisis cuando acaba el intervalo configurado.





NOTA: Si en la configuración del análisis se selecciona el modo de impresión automática, la impresión del análisis medio se inicia inmediatamente.

Por el contrario, si se ha seleccionado el modo de impresión manual (caso del ejemplo), al final del tercer análisis se muestran por pantalla el análisis medio, que puede ser impreso como se indica a continuación:

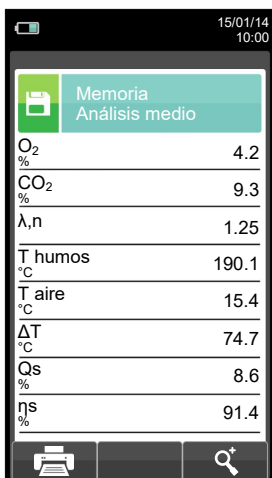

Fecha:	15/01/14
Hora:	10.10
Comb:	Gas natural
Altitud:	0 m
H.R. aire:	50 %
O ₂	4.2 %
CO ₂	9.3 %
λ,n	1.25
T humos	190.2 °C
T aire	15.4 °C
ΔT	174.8 °C
Qs	8.6 %
ηs	91.4 %
ηc	4.9 %
ηt	91.4 %
CO	148 ppm
NO	40 ppm
NOX/NO:	1.03
NOX	41 ppm
CO amb	0 ppm
Tiro:	0.05 hPa
T externa:	20 °C
Opacidad:	3 1 2
N. medio:	2



14.5 Análisis de Combustión - Modo BlmSchV

15/01/14 10:00

Análisis combustión

O ₂ %	4.2
CO ₂ %	9.3
λ,n	1.25
T humos °C	190.1
T aire °C	15.4
ΔT °C	74.7
Qs %	8.6
ηs %	91.4

Memoria Guardar

Modo BlmSchV

Memoria 3

Análisis 30

Intervalo 1

OK

15/01/14 10:00

Análisis combustión BlmSchV

O ₂ %	4.2
CO ₂ %	9.3
λ,n	1.25
T humos °C	190.1
T aire °C	15.4
ΔT °C	74.7
Qs %	8.6
ηs %	91.4

Automáticamente guarda el primer análisis cuando acaba el intervalo configurado.

15/01/14 10:02

Análisis combustión BlmSchV

O ₂ %	4.2
CO ₂ %	9.3
λ,n	1.25
T humos °C	190.1
T aire °C	15.4
ΔT °C	74.7
Qs %	8.6
ηs %	91.4

Automáticamente guarda el segundo análisis cuando acaba el intervalo configurado y así hasta la última muestra.

Una vez al análisis de combustión se ha completado el instrumento guarda el valor medio de los análisis efectuados.

15/01/14 10:00

Impresión Informe

Memoria 3

Análisis BlmSchV

Formato parcial

ATENCIÓN

Imprimiendo. Por favor esperar...

F1: parar

F1

NOTA: Si en la configuración del análisis se selecciona el modo de impresión automática, la impresión del análisis medio se inicia inmediatamente.

Por el contrario, si se ha seleccionado el modo de impresión manual (caso del ejemplo), al final del tercer análisis se muestran por pantalla el análisis medio, que puede ser impreso como se indica a continuación:

15/01/14 10:00

Memoria Análisis BlmSchV

O ₂ %	4.2
CO ₂ %	9.3
λ,n	1.25
T humos °C	190.1
T aire °C	15.4
ΔT °C	74.7
Qs %	8.6
ηs %	91.4

15/01/14 10:00

Impresión Informe

Memoria 3

Análisis BlmSchV

Formato parcial

ATENCIÓN

Imprimiendo. Por favor esperar...

F1: parar

F1

15/01/14 10:00

Impresión Informe

Memoria 3

Análisis BlmSchV

Formato parcial

ATENCIÓN

Imprimiendo. Por favor esperar...

F1: parar

F1

Fecha: 15/01/14
Hora: 10.10
Comb.: Gas natural
Altitud: 0 m
H.R. aire: 50 %
O₂ 4.2 %
CO₂ 9.3 %
λ,n 1.25
T humos 190.2 °C
T aire 15.4 °C
ΔT 174.8 °C
Qs 8.6 %
ηs 91.4 %
ηc 4.9 %
ηt 91.4 %
CO 148 ppm
NO 40 ppm
NOX/NO: 1.03
NOX 41 ppm
CO amb 0 ppm
Tiro: 0.05 hPa
T externa: 20 °C
Opacidad: 3 1 2
N. medio: 2





14.6 Análisis de Combustión - Modo Registro de Datos

15/01/14
10:00

Análisis combustión

O ₂ %	4.2
CO ₂ %	9.3
λ,n	1.25
T humos °C	190.1
T aire °C	15.4
ΔT °C	74.7
Qs %	8.6
ηs %	91.4

Save, Print, Search icons



15/01/14
10:00

Memoria Guardar

Modo Registro datos

Memoria	1
Análisis	10
Intervalos	60

OK



15/01/14
10:00

Análisis combustión
Registro datos

O ₂ %	4.2
CO ₂ %	9.3
λ,n	1.25
T humos °C	190.1
T aire °C	15.4
ΔT °C	74.7
Qs %	8.6
ηs %	91.4

Power, 1/60, Search icons



15/01/14
10:02

Análisis combustión
Registro datos

O ₂ %	4.2
CO ₂ %	9.3
λ,n	1.25
T humos °C	190.1
T aire °C	15.4
ΔT °C	74.7
Qs %	8.6
ηs %	91.4

ATENCIÓN
Registro de datos en marcha. Interrumpir?
F1: Interrumpir
F2: continuar
F3: pause

F1, F2, F3 buttons



Automáticamente guarda el primer análisis cuando acaba el intervalo configurado.

15/01/14
10:02

Análisis combustión
Registro datos

O ₂ %	4.2
CO ₂ %	9.3
λ,n	1.25
T humos °C	190.1
T aire °C	15.4
ΔT °C	74.7
Qs %	8.6
ηs %	91.4

Power, 2/60, Search icons

Automáticamente guarda el segundo análisis cuando acaba el intervalo configurado y así hasta la última muestra.





NOTA: Si en la configuración del análisis se selecciona el modo de impresión automática, la impresión del análisis medio se inicia inmediatamente.

Por el contrario, si se ha seleccionado el modo de impresión manual (caso del ejemplo), al final del tercer análisis se muestran por pantalla el análisis medio, que puede ser impreso como se indica a continuación:

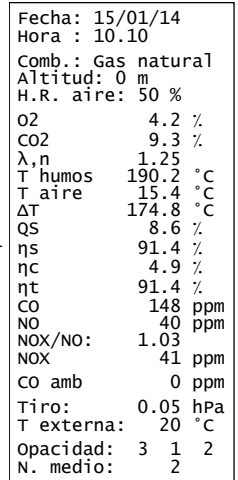
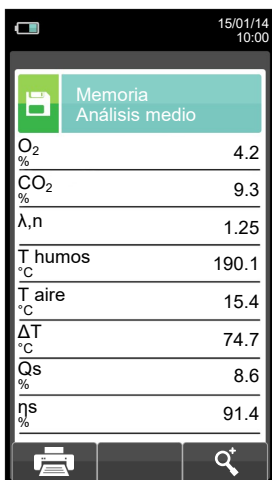

15.0 SENSORES

15.1 Disposición de los sensores

DISPOSICIÓN DE LOS SENSORES DENTRO DEL COMPARTIMENTO DE LOS SENSORES

IMAGEN GRÁFICA DE LA DISPOSICIÓN

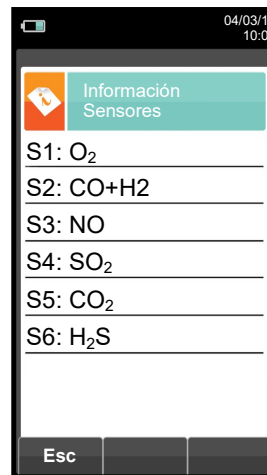
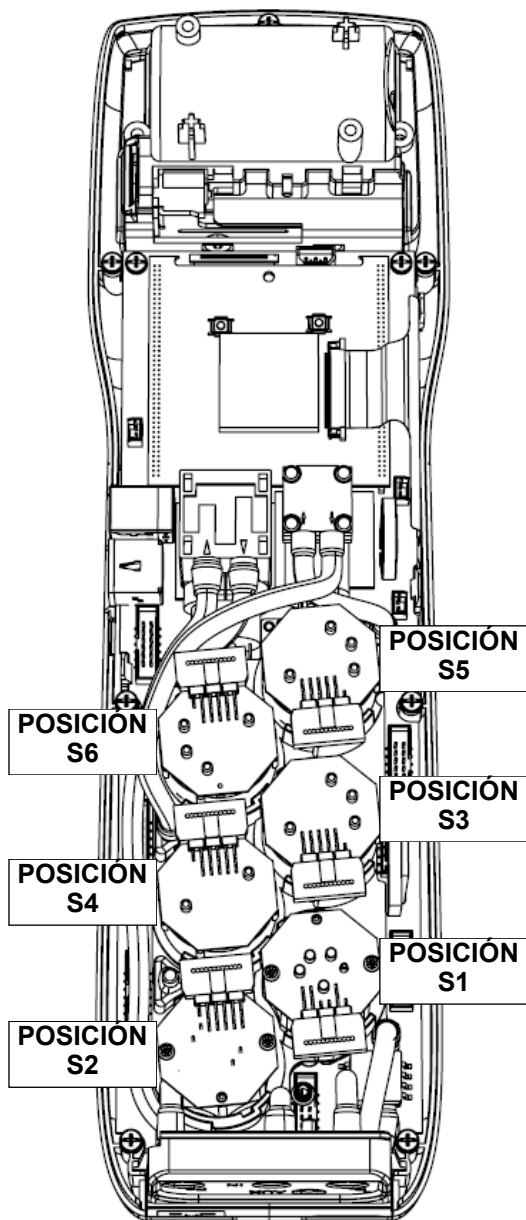

15.2 Tipos de sensor y su disposición

CODIGO \ POSICIÓN	S1	S2	S3	S4	S5	S6
Flex-Sensor O₂ Cod. AACSE15R	✓	✓	✓			
Flex-Sensor CO+H₂ Cod. AACSE12		✓				
Flex-Sensor CO+H₂ low range Cod. AACSE24		✓				
Flex-Sensor CO 100.000 ppm Cod. AACSE17	✓	✓	✓	✓	✓	✓
Flex-Sensor CO 20.000 ppm Cod. AACSE18	✓	✓	✓	✓	✓	✓
Flex-Sensor NO Cod. AACSE10	✓	✓	✓			
Flex-Sensor NO low range Cod. AACSE25	✓	✓	✓			
Flex-Sensor NO₂ Cod. AACSE14	✓	✓	✓	✓	✓	✓
Flex-Sensor NO₂ low range Cod. AACSE26	✓	✓	✓	✓	✓	✓
Flex-Sensor SO₂ Cod. AACSE13	✓	✓	✓	✓	✓	✓
Flex-Sensor SO₂ 1.000 ppm Cod. AACSE77	✓	✓	✓	✓	✓	✓
Flex-Sensor SO₂ low range Cod. AACSE28	✓	✓	✓	✓	✓	✓
Flex-Sensor CxHy 0-5.00% vol. riferito al CH₄ Cod. AACSE39	✓	✓	✓	✓	✓	✓
Flex-Sensor CO₂ 0-20% Cod. AACSE41	✓	✓	✓	✓	✓	✓
Flex-Sensor CO₂ 0-50% Cod. AACSE47	✓	✓	✓	✓	✓	✓
Flex-Sensor H₂S Cod. AACSE35	✓	✓	✓	✓	✓	✓
Flex-Sensor NH₃ Cod. AACSE56	✓	✓	✓	✓	✓	✓
Flex-Sensor H₂ Cod. AACSE57	✓	✓	✓	✓	✓	✓

15.3 Duración de los sensores

Los sensores utilizados en este instrumento son de tipo electroquímico: así, cuando el gas llega al sensor, tiene lugar una reacción química dentro del sensor que genera una corriente eléctrica relacionada con la concentración del gas.

Esta corriente es adquirida por el instrumento y convertida a la correspondiente concentración de gas. La duración del sensor está estrechamente relacionada con el consumo de los reactivos de su interior.

La sensibilidad del sensor disminuye a medida que los reactivos se consumen y, cuando se agotan el sensor debe ser sustituido. Los sensores se deben recalibrar regularmente para asegurar su precisión: la recalibración sólo puede realizarse por un servicio técnico autorizado por SEITRON. La tabla 14.4 indica las características de cada tipo de sensor.

15.4 Tabla de la duración de los sensores

CÓDIGO	GAS MEDIDO	COLOR IDENTIFICATIVO ⁽¹⁾	VIDA MEDIA	RECALIBRACIÓN
Flex-Sensor O₂ Cod. AACSE15R	O ₂ Oxígeno		>24 meses	No necesario
Flex-Sensor CO+H₂ Cod. AACSE12	CO Monóxido Carbono	Rojo	48 meses	Anual ⁽²⁾
Flex-Sensor CO+H₂ low range Cod. AACSE24	CO Monóxido Carbono	Rojo	48 meses	Anual ⁽²⁾
Flex-Sensor CO 100.000 ppm Cod. AACSE17	CO Monóxido Carbono	Violeta	48 meses	Anual ⁽²⁾
Flex-Sensor CO 20.000 ppm Cod. AACSE18	CO Monóxido Carbono	Azul	48 meses	Anual ⁽²⁾
Flex-Sensor NO Cod. AACSE10	NO Óxido Nítrico	Naranja	48 meses	Anual ⁽²⁾
Flex-Sensor NO low range Cod. AACSE25	NO Óxido Nítrico	Naranja	48 meses	Anual ⁽²⁾
Flex-Sensor NO₂ Cod. AACSE14	NO ₂ Dióxido de Nitrógeno	Blanco	36 meses	Anual ⁽²⁾
Flex-Sensor NO₂ low range Cod. AACSE26	NO ₂ Dióxido de Nitrógeno	Blanco	48 meses	Anual ⁽²⁾
Flex-Sensor SO₂ Cod. AACSE13	SO ₂ Dióxido de Azufre	Verde	36 meses	Anual ⁽²⁾
Flex-Sensor SO₂ 1.000 ppm Cod. AACSE77	SO ₂ Dióxido de Azufre		36 meses	Anual ⁽²⁾
Flex-Sensor SO₂ low range Cod. AACSE28	SO ₂ Dióxido de Azufre	Verde	48 meses	Anual ⁽²⁾
Flex-Sensor CxHy 0-5.00% vol. riferito al CH₄ Cod. AACSE39	CxHy Hidrocarburos Inquemados		48 meses	Anual ⁽²⁾
Flex-Sensor CO₂ 0-20% Cod. AACSE41	CO ₂ Dióxido de Carbono		>48 meses	Anual ⁽²⁾
Flex-Sensor CO₂ 0-50% Cod. AACSE47	CO ₂ Dióxido de Carbono		>48 meses	Anual ⁽²⁾
Flex-Sensor H₂S Cod. AACSE35	H ₂ S Sulfuro de hidrogeno		48 meses	Anual ⁽²⁾
Flex-Sensor NH₃ Cod. AACSE56	NH ₃ Amoníaco		48 meses	Anual ⁽²⁾
Flex-Sensor H₂ Cod. AACSE57	H ₂ Nitrógeno		24 meses	Anual ⁽²⁾

Notes:

(1) Marca de color pintada sobre la placa electrónica del sensor.

(2) La norma UNI 10389 - 1 prescribe que el instrumento deba ser calibrado en un laboratorio autorizado a emitir certificados de calibrado una vez al año.

15.5 Ampliación hasta 6 sensores

El Analizador de Emisiones CHEMIST 600 ofrece la posibilidad de expansión hasta a 6 celdas.

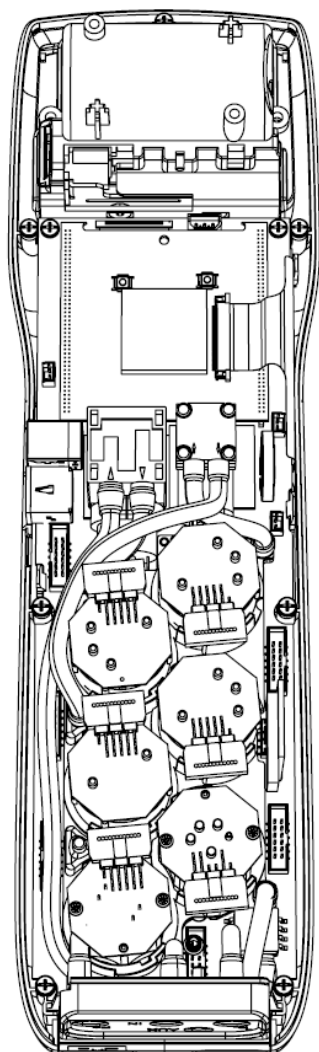

La ampliación del número de sensores puede realizarla el usuario fácilmente siguiendo las siguientes directrices:

- El Analizador de Emisiones CHEMIST 600 ofrece la posibilidad de expansión hasta a 6 celdas.
- Identificar, con la ayuda del apartado 15.2 'Tipos de sensor y su disposición' el sensor/es que se desea/n añadir a la configuración actual (Seitron suministra los sensores de la serie FLEX-sensor precalibrados y listos para instalar en el instrumento y ser utilizados).
- Para inserir nuevos sensores realizar todas las fases descritas en el capítulo "MANTENIMIENTO" en "sustitución sensores gas".



EL INSTRUMENTO DETECTA AUTOMÁTICAMENTE CUANDO UN SENSOR SE HA AÑADIDO O QUITADO. LA PANTALLA 'CONFIGURACIÓN SENSORES' PERMITE ACEPTAR LA NUEVA CONFIGURACIÓN PROPUESTA O IGNORAR LOS CAMBIOS DETECTADOS. EN ESTA PANTALLA SE MUESTRAN, PARA CADA POSICIÓN, LOS SIGUIENTES MENSAJES:

EJEMPLO DE UN SENSOR 'NO' EN LA POSICIÓN 3 SUSTITUIDO POR UN SENSOR 'NO2':

NO→NO₂ SE HA DETECTADO UN SENSOR DIFERENTE AL ANTERIOR.

EJEMPLO DE UN NUEVO SENSOR INSTALADO EN LA POSICIÓN 4 (PREVIAMENTE SIN SENSOR):

SO₂→□ SE HA DETECTADO UN NUEVO SENSOR.

15.6 Sensor CxHy para la medida de hidrocarburos inquemados

Los hidrocarburos inquemados son sustancias químicas producidas por una combustión incompleta de moléculas (hidrocarburos) compuestas de Carbono e Hidrógeno.

Se les conoce normalmente como HC o (mejor) CxHy: cuando los valores x e y se substituyen por los valores del número de átomos de C y H, el tipo de combustible queda definido exactamente. En el caso del Metano, por ejemplo, la fórmula correcta es CH4. En la tabla siguiente se indica la sensibilidad cruzada del sensor de CxHy cuando es expuesto a combustibles diferentes al Metano (CH4), tomado como 1,00.

GAS / VAPOR	RESPUESTA RELATIVA (respecto al Metano)	AJUSTE DE GANANCIA
Etanol	0.75	1.33
Iso-Butano	0.60	1.67
Metano	1.00	1.00
Metanol	1.00	1.00
n-Butano	0.60	1.67
n-Heptano	0.45	2.22
n-Hexano	0.50	2.00
Propano	0.70	1.43

Ejemplo de cálculo:

Tipo de gas: iso-butano
 Respuesta relativa: 0.6
 Ajuste de ganancia: 1.67
 Valor leído (relativo al metano): 1.34

Valor = valor leído x ajuste de ganancia

Ejemplo: 1.34 x 1.67 = 2.24

ADVERTENCIA

Los vapores gaseosos que contengan compuestos siliconados (HMDS) pueden dañar irreversiblemente al sensor.

15.6.1 Instalación del sensor CxHy

Cuando el sensor de CxHy (posición S3/S4) está instalado en el instrumento, es necesario configurar el autocero a 180 segundos, para permitir un adecuado precalentamiento del propio sensor.

La duración de la batería, cuando el sensor de CxHy está instalado, es de 10 horas, si no se imprmen tiques.

Configuración → Análisis → Autocero (ver sección 10.2.6)

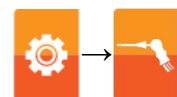

15.7 Sensor de CO₂ para la medida de Dióxido de Carbono en la combustión

El Dióxido de Carbono (CO₂) es el resultado de la combustión de un compuesto orgánico en presencia de una cantidad de oxígeno suficiente para completar su oxidación. En la naturaleza, también se produce por bacterias aeróbicas durante el proceso de fermentación alcohólica y también es producto de la respiración.

Muchos procesos de combustión se hacen con 'combustibles mixtos' y por tanto es difícil calcular la cantidad de CO₂ producida. Para evitar este inconveniente, la única forma de conocer la cantidad de CO₂ producida en una combustión con 'combustible mixto' es medir el CO₂ con sensores especiales NDIR.

15.7.1 Instalación del sensor de CO₂

Cuando el sensor de CO₂ (posición S3/S4) está montado en el CHEMIST 600, es necesario configurar el autocero a 60 segundos, para permitir un adecuado precalentamiento del propio sensor.

Configuración → Análisis → Autocero ([ver sección 10.2.6](#))



15.8 Sensor NH₃ para la medida de amoniaco en los procesos de combustión.

Este sensor mide la presencia de amoniaco (NH₃) en los gases de combustión y dado que este gas es fácilmente soluble en H₂O, son necesarias algunas medidas para efectuar correctamente la medición que debe efectuarse:

- Por breves períodos de tiempo (1-2 horas).
- Utilizando exclusivamente la sonda de extracción humos para motores industriales AASX02 en cuanto cuenta con un filtro en el puntal, apto para efectuar tal medida. Este filtro, crea una “pre-filtración” seca para retener la humedad que de hecho anula el contenido de NH₃ presente en los humos haciéndolo, no medible.

El filtro siendo insertado al interno de la chimenea es calentado por los humos y mantenido caliente; el gas pasa a través del filtro no forma condensación y permite una medida precisa del amoníaco. El filtro insertado en la chimenea se define como “filtro caliente”.

Además del filtro en el puntal, en la segunda trampa anti-condensación hay un filtro en HDPE que retiene las partículas de polvo pero no la humedad y por lo tanto el amoníaco.

En caso de presencia de humos limpios y en presencia de mucha humedad este segundo filtro se puede omitir, no comprometiendo de hecho la medida del amoníaco.



UTILIZAR EXCLUSIVAMENTE CON LA SONDA EXTRACCIÓN HUMOS PARA MOTORES INDUSTRIALES CON FILTRO EN ACERO SINTERIZADO EN EL PUNTAL Y CARTUCHO FILTRANTE EN HDPE EN LA TRAMPA ANTICONDENSACIÓN (COD AASX02).

16.1 Mantenimiento rutinario

Este instrumento se ha diseñado y fabricado utilizando componentes de la máxima calidad. Un mantenimiento adecuado y sistemático evitará la aparición de problemas y alargará la vida del instrumento.

Se deben respetar los siguientes requisitos básicos:

- No someter el instrumento a cambios de temperatura importantes antes de su uso. Si esto sucede, esperar a que la temperatura retorne a valores normales de operación.
- No aspirar los humos directamente sin usar el recipiente de condensados con el filtro de partículas.
- No superar los rangos de medida máximos de los sensores.
- Cuando finalice el análisis desconectar la sonda de humos y dejar que el Chemist 600 absorba aire limpio unos pocos minutos, o al menos hasta que los parámetros mostrados retornen a sus valores iniciales.
- Limpiar el sistema de filtrado cuando sea necesario, sustituyendo el filtro de partículas y aplicando aire a presión a los tubos de la sonda de humos para eliminar cualquier resto de condensado que pudiera haber.

No limpiar el instrumento con limpiadores abrasivos, disolventes u otros limpiadores similares.

16.2 Mantenimiento preventivo

Al menos enviar el instrumento una vez al año al SERVICIO TÉCNICO para una limpieza y revisión completa.

El personal de SEITRON altamente cualificado siempre está dispuesto para proporcionarle información comercial, técnica y de mantenimiento.

El servicio técnico le retornará el instrumento funcionando como salido de fábrica en el menor tiempo posible. La calibración se realiza con gases e instrumentos trazables con patrones nacionales e internacionales. El mantenimiento anual se acompaña de un certificado de calibración específico que garantiza el adecuado funcionamiento Como lo requiere la norma UNI 10389-1, además de ser necesario para mantener la certificación ISO 9000.

16.3 Limpieza de la sonda de humos

Cuando se acabe de usar la sonda de humos limpiarla concienzudamente como se describe abajo antes de guardarla:

- Desconectar la sonda del instrumento y del recipiente de condensados (Fig. a-b) y entonces soplar con aire limpio el interior del tubo de la sonda (ver Fig. b) para eliminar cualquier resto de condensados que pudiera haberse formado en el interior.

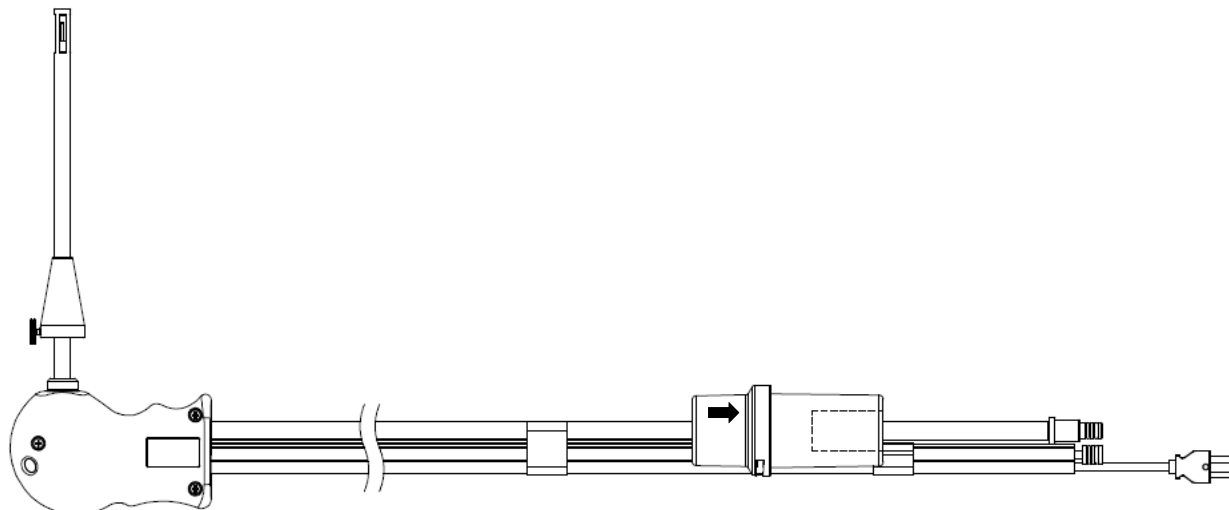

Fig. a

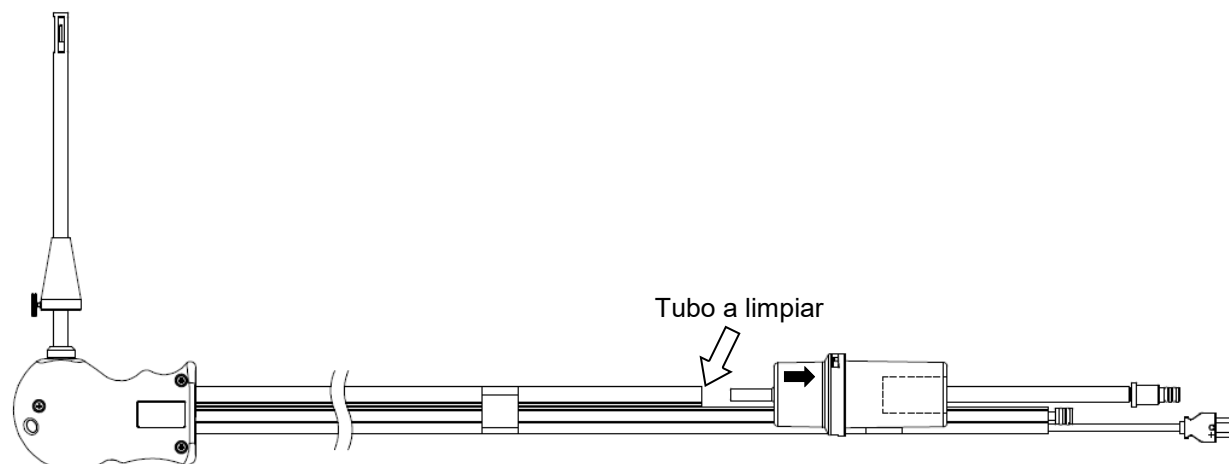
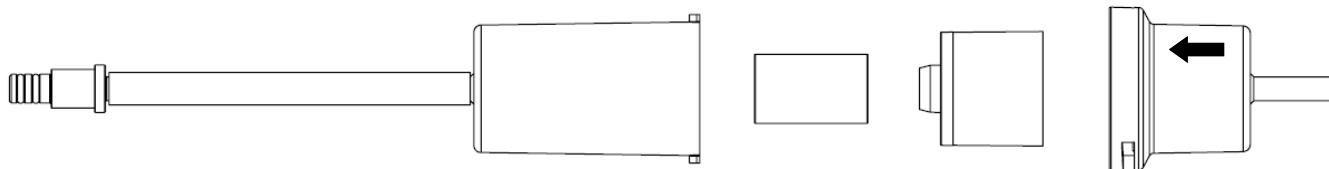

Fig. b

16.4 Mantenimiento del recipiente de condensados / filtro de partículas

Para desmontar el recipiente de condensados, basta con rotar la cubierta y desbloquear el cuerpo portafiltros; retirar la copa interior y entonces retirar el filtro de partículas (ver figura abajo).

Limpiar todas las piezas del recipiente (el filtro de partículas no) sólo con agua, secar y volver a montar.



16.5 Sustitución del filtro de partículas

Si el filtro de partículas está ennegrecido, concretamente la superficie externa (ver ejemplo a continuación), se debe sustituir inmediatamente. De esta forma no se obstaculiza el paso de los humos de la combustión.

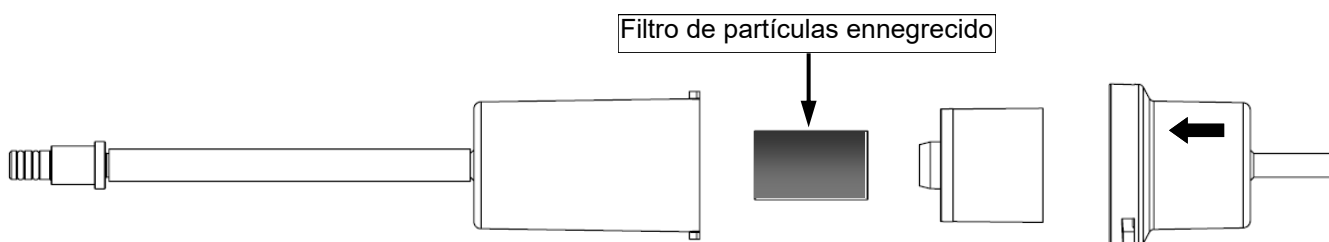

16.6 Sustitución de los sensores de gas

Los sensores de de gas del instrumento se deben sustituir periódicamente (ver tabla siguiente) con sensores nuevos o recalibrados.

El usuario puede realizar esta sustitución fácilmente siguiendo las siguientes instrucciones:

Accesibilidad a los sensores en posición S1 - S2 - S3 - S4

- 1 Aflojar el tornillo de fijación de la cubierta del alojamiento de los sensores.
- 2 Apretar las pestañas laterales de la cubierta y retirarla para tener acceso a los sensores.

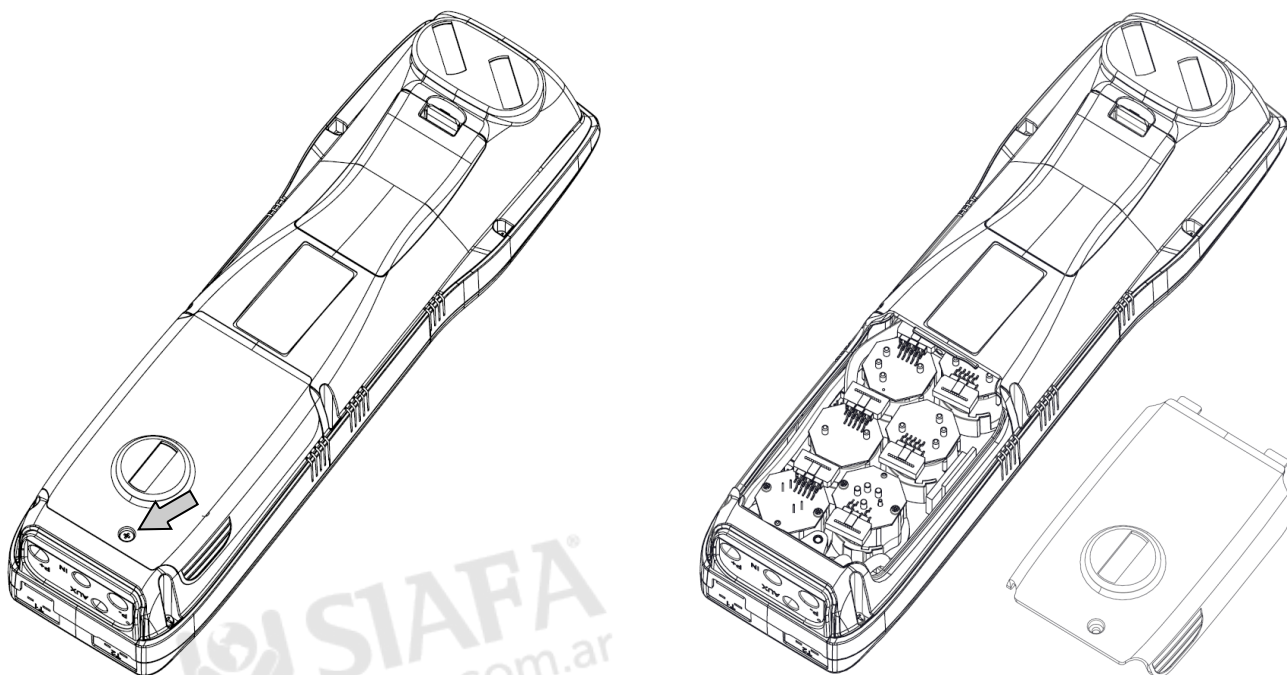

SIAFA
www.siafa.com.ar

Accesibilidad a los sensores en posición S5 - S6

- 1 Abrir la tapa del compartimiento baterías.
- 2 Abrir la tapa del compartimiento baterías.

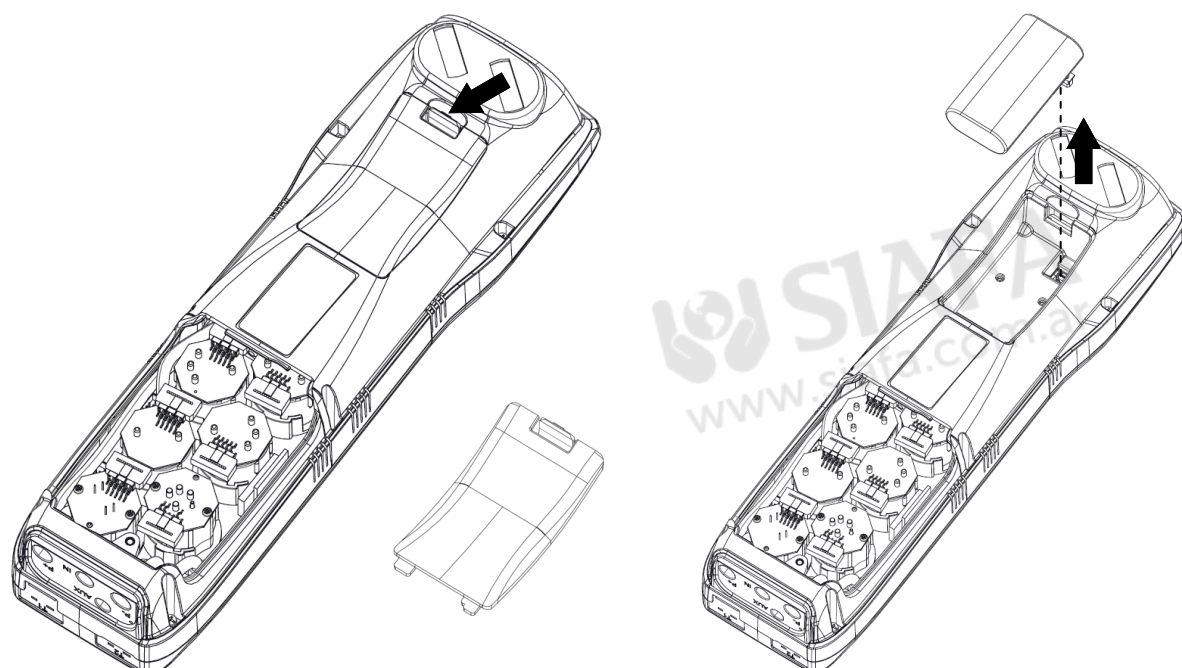

SIAFA
www.siafa.com.ar

- 3 Desatornillar los tornillos de fijación de la base del instrumento y quitar la base.

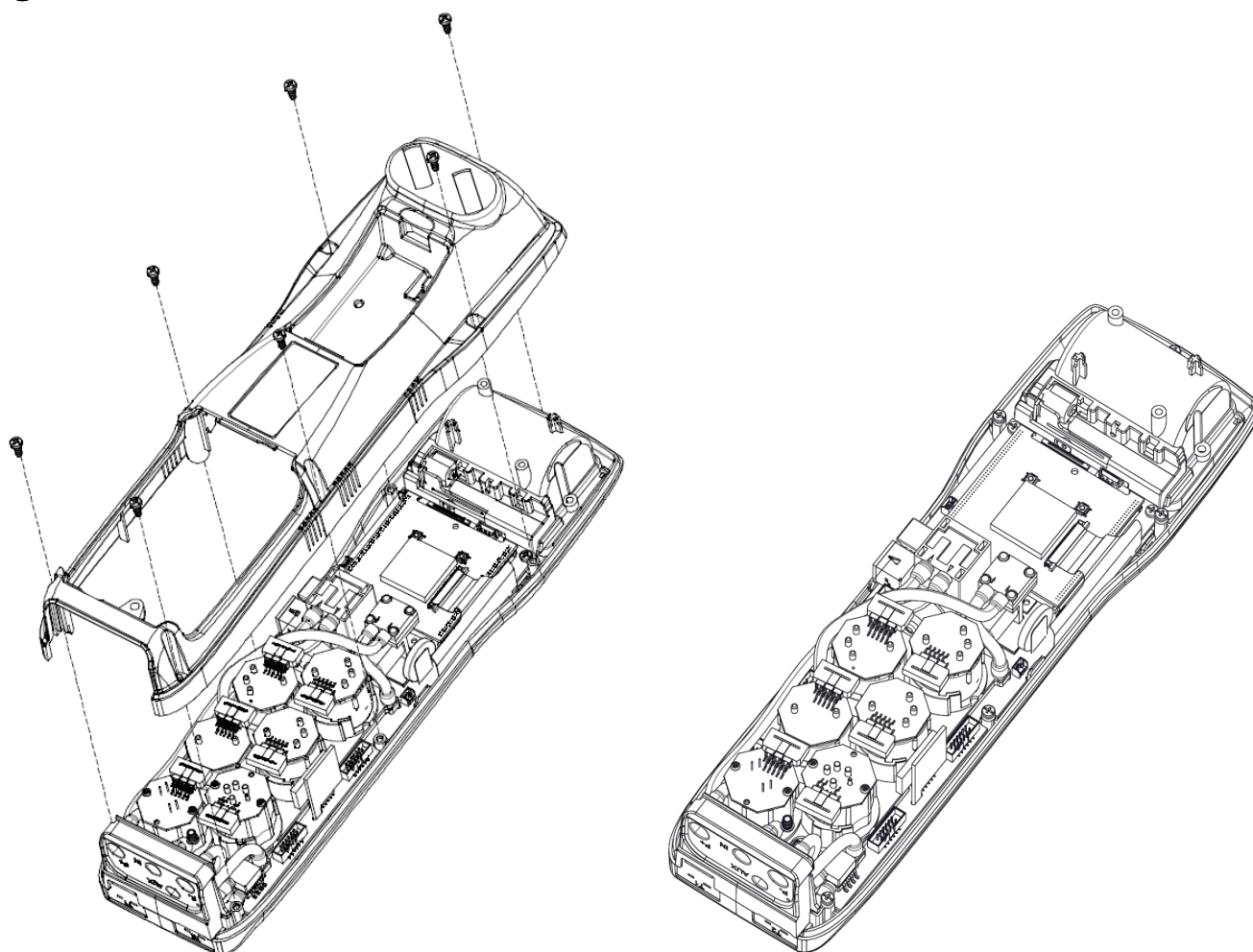

- 3 Localizar el sensor a sustituir; aquí se muestra un ejemplo de un sensor conectado que se desea sustituir.

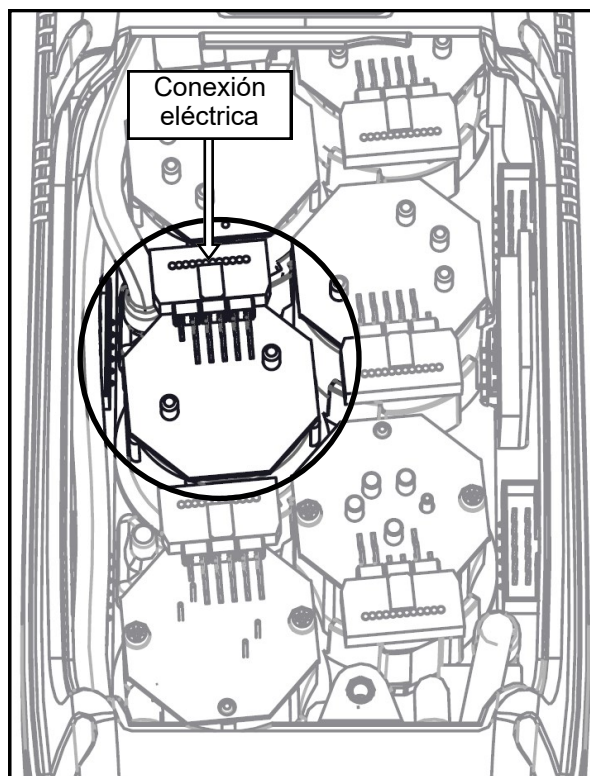

- 4 Desconectar el sensor a sustituir; aquí se muestra un ejemplo de un sensor desconectado que se desea sustituir.

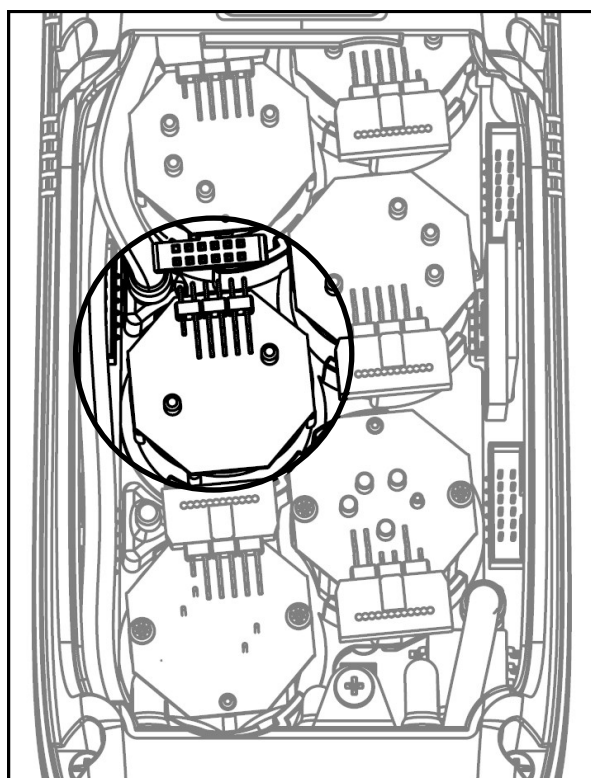

- 5** El sensor tiene una sujeción tipo bayoneta; rotarlo en sentido antihorario para quitarlo. Aquí hay un ejemplo de sensor rotado.



Quando se rota el sensor, procurar no ejercer fuerza sobre la placa de circuito impreso que está sobre el sensor: ejercer fuerza solo en el cuerpo de plástico del sensor.

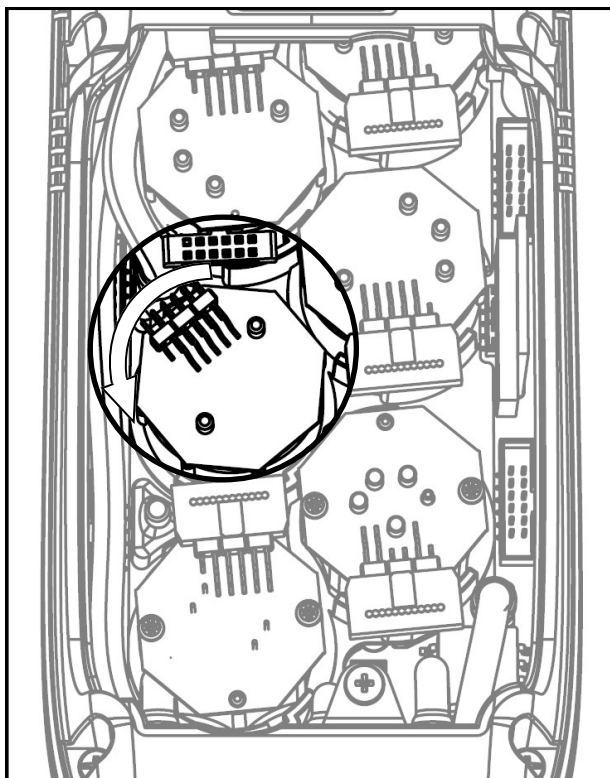

- 6** Después de rotar el sensor, tirar hacia arriba; aquí hay un ejemplo de un compartimiento de sensor con el sensor ya quitado.

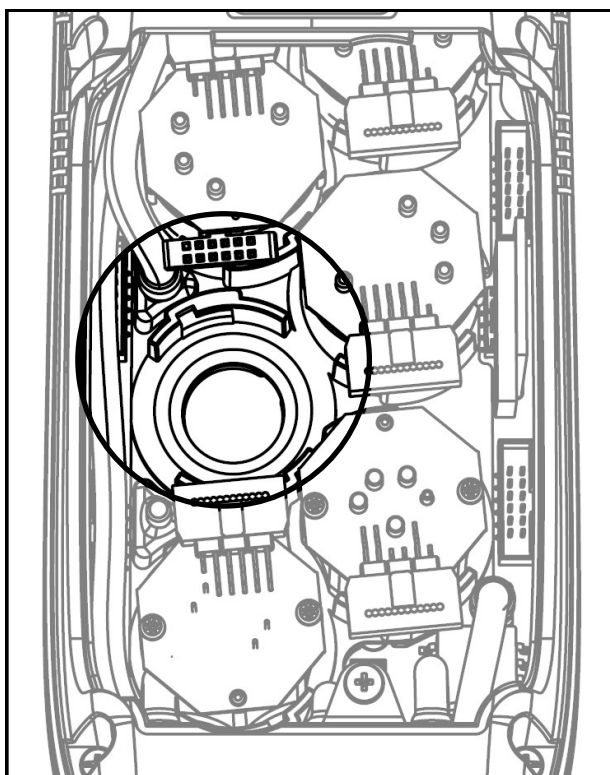

- 7** Insertar el Nuevo sensor de manera que su conexión eléctrica quede orientada hacia el exterior del instrumento (Ver punto 5).

- 8 Rotar el sensor en sentido horario hasta oír un click (Ver punto 4).



Quando se rota el sensor, procurar no ejercer fuerza sobre la placa de circuito impreso que está sobre el sensor: ejercer fuerza solo en el cuerpo de plástico del sensor.

- 9 Reconectar el sensor (Ver punto 3).
- 10 Cerrar el instrumento, haciendo las operaciones inversas descritas en el párrafo "Accesibilidad a los sensores en posición S1 - S2 - S3 - S4" o bien "Accesibilidad a los sensores en posición S5 - S6".

Encender el instrumento para comprobar que el nuevo sensor funciona correctamente a través del menú "Diagnóstico sensores".

Es normal si un sensor recién instalado da un 'error corr': es necesario esperar algún tiempo, a fin de que la polarización del sensor se establezca correctamente.

La siguiente tabla indica el tiempo mínimo de estabilización para cada tipo de sensor.

CÓDIGO	GAS DETECTADO	TIEMPO DE ESTABILIZACIÓN
Flex-Sensor O₂ Cod. AACSE15R	O ₂ Oxígeno	2 horas ⁽¹⁾
Flex-Sensor CO+H₂ Cod. AACSE12	CO Monóxido Carbono	2 horas ⁽¹⁾
Flex-Sensor CO+H₂ low range Cod. AACSE24	CO Monóxido Carbono	2 horas ⁽¹⁾
Flex-Sensor CO 100.000 ppm Cod. AACSE17	CO Monóxido Carbono	2 horas ⁽¹⁾
Flex-Sensor CO 20.000 ppm Cod. AACSE18	CO Monóxido Carbono	2 horas ⁽¹⁾
Flex-Sensor NO Cod. AACSE10	NO Óxido Nítrico	48 horas ⁽²⁾
Flex-Sensor NO low range Cod. AACSE25	NO Óxido Nítrico	48 horas ⁽²⁾
Flex-Sensor NO₂ Cod. AACSE14	NO ₂ Dióxido de Nitrógeno	2 horas ⁽¹⁾
Flex-Sensor NO₂ low range Cod. AACSE26	NO ₂ Dióxido de Nitrógeno	2 horas ⁽¹⁾
Flex-Sensor SO₂ Cod. AACSE13	SO ₂ Dióxido de Azufre	2 horas ⁽¹⁾
Flex-Sensor SO₂ 1.000 ppm Cod. AACSE77	SO ₂ Dióxido de Azufre	2 horas ⁽¹⁾
Flex-Sensor SO₂ low range Cod. AACSE28	SO ₂ Dióxido de Azufre	2 horas ⁽¹⁾
FLEX-Sensor CxHy 0-5.00% vol. riferito al CH₄ Cod. AACSE39	CxHy Hidrocarburos Inquemados	1/2 hora ⁽³⁾
Flex-Sensor CO₂ 0 .. 20% vol. Cod. AACSE41	CO ₂ Dióxido de Carbono	2 horas ⁽¹⁾
Flex-Sensor CO₂ 0 .. 50% vol. Cod. AACSE47	CO ₂ Dióxido de Carbono	2 horas ⁽¹⁾
Flex-Sensor H₂S 500 ppm Cod. AACSE35	H ₂ S Sulfuro de hidrogeno	2 horas ⁽¹⁾
Flex-Sensor NH₃ 500 ppm Cod. AACSE56	NH ₃ Amoníaco	24 horas
Flex-Sensor H₂ 2000 ppm Cod. AACSE57	H ₂ Nitrógeno	2 horas ⁽¹⁾

Note:

(1) Son necesarias 2 horas de tiempo de estabilización.

(2) Son necesarias 48 horas de tiempo de estabilización; si el sensor dispone de pila externa de polarización, el tiempo de estabilización s reduce a 2 horas.

(3) Es necesaria 1/2 hora de tiempo de estabilización.

16.7 Sustitución de la batería

Seguir las siguientes instrucciones para sustituir a batería:

- 1 Quitar la cubierta del compartimiento de la batería.
- 2 Extraer la batería.

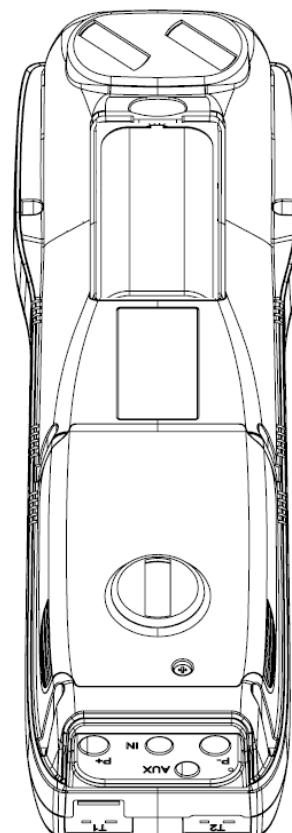
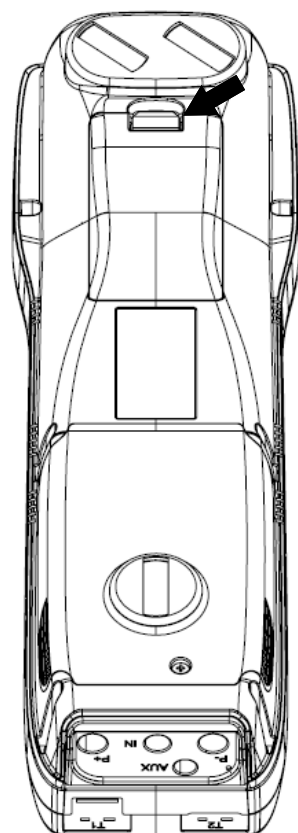

- 3 Quitar el conector de la batería, y sustituir la batería por otra nueva siguiendo el proceso inverso al descrito.

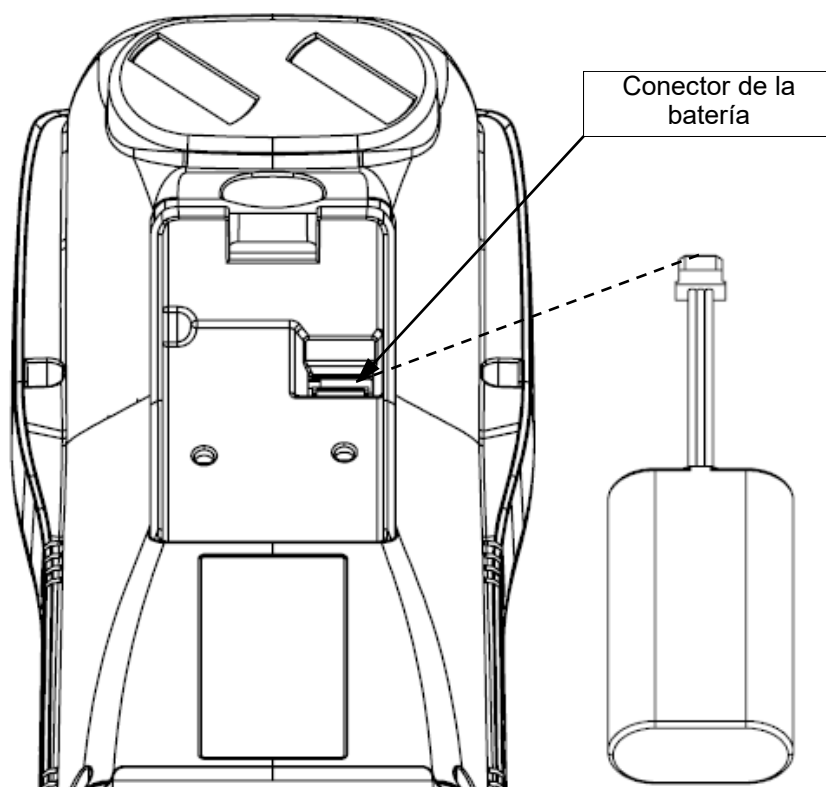

16.8 Sustitución del rollo de papel de la impresora

Seguir estas instrucciones para cambiar el rollo de papel de la impresora.

- 1 Levantar la plaquita translúcida que indica la flecha.
- 2 Levantar todo el conjunto de la tapa completamente.

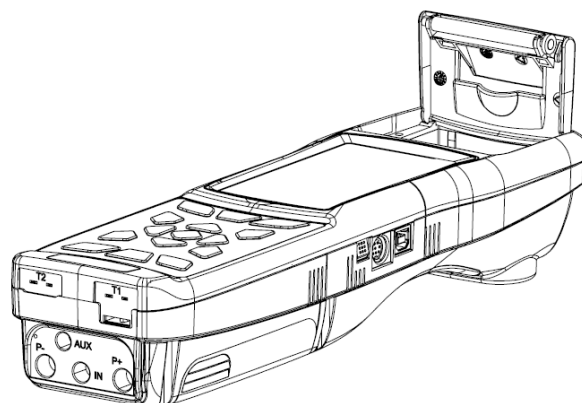
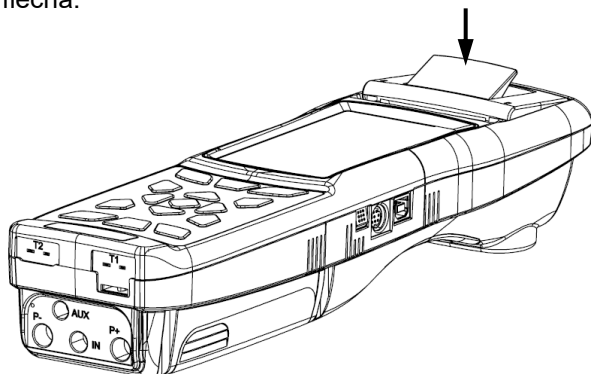

- 3 Colocar el rollo de papel para la impresora como se muestra en las siguientes imágenes.

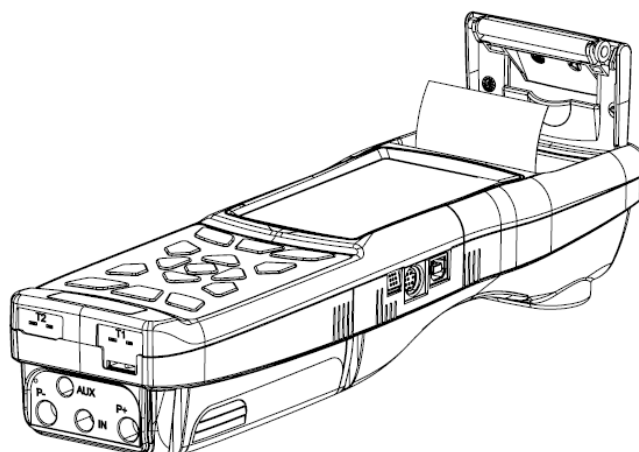
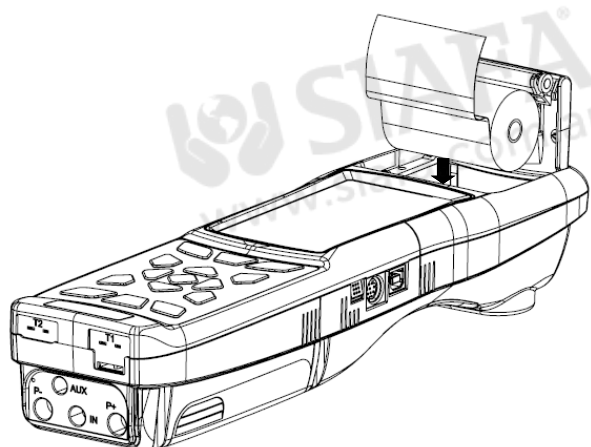

- 4 Cerrar el conjunto de la tapa de la impresora, presionando ligeramente hasta que quede sujeta en el instrumento.
- 5 En este momento la impresora ya puede utilizarse. Ver el apartado "Impresión".

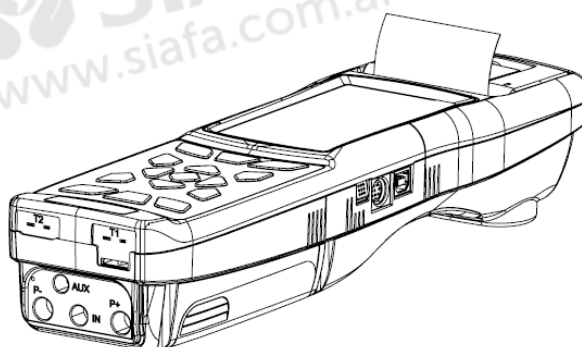
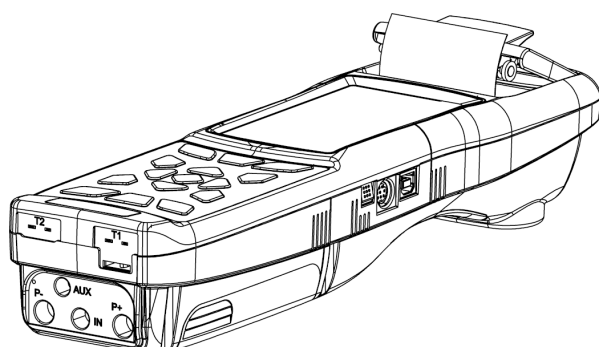

16.9 Actualización de Firmware

El fabricante actualiza periódicamente el firmware del equipo con el fin de corregir los errores inevitables o mejorar el rendimiento del instrumento o bien añadir nuevas funciones.

Esta actualización se puede realizar por el usuario siguiendo las instrucciones simples o a continuación.

ADVERTENCIA:

Desde la actualización del firmware podría implicar una organización diferente de los datos almacenados en la memoria del instrumento, el mantenimiento de los datos de análisis existente en el instrumento no está garantizado. Por lo tanto, siempre es recomendado realizar una transferencia de los análisis del instrumento al PC antes del procedimiento de actualización del firmware.

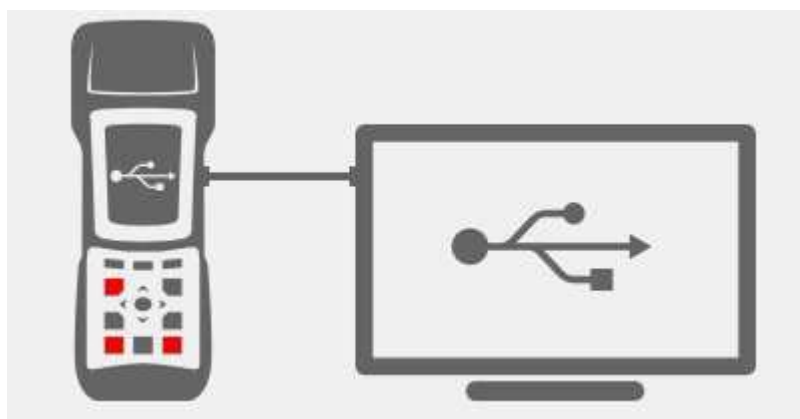

Por otra parte, por las mismas razones, es absolutamente recomendado que la herramienta del software de gestión instalado en el PC se actualice con una versión compatible con la versión de firmware instalada en el instrumento.

Instrucciones para actualizar el analizador de combustión con un nuevo firmware:



1. Inicie sesión en el sitio web www.seitron.it y descargar el archivo de firmware disponible en la sección "analizadores de combustión". Este archivo se encuentra en una versión .zip comprimido.
2. Descomprimir el archivo .zip obtenido (extensión .srec).
3. Conectar el analizador al PC a través del cable USB.
4. Mantener pulsadas last res teclas indicadas en rojo durante al menos 10 segundos.
5. Soltar sólo la tecla de on/off.
6. El analizador será reconocido por el sistema operativo como un disco duro externo.
7. Soltar las otras dos teclas que se están manteniendo pulsadas.
8. Copiar el fichero del firmware (extensión .srec) en la ventana del analizador.
9. Esperar hasta que se acabe de copiar el fichero.
10. La ventana del analizador se cerrará y el analizador se reiniciará.
11. El analizador está actualizado, se puede apagar y desconectar del PC.

17.1 Guía de solución de problemas

SÍNTOMA	CAUSAS PROBABLES Y SOLUCIONES
El instrumento no funciona en absoluto. Cuando se pulsa el botón On/Off el instrumento no se enciende.	<p>a. Mantener el botón On/Off pulsado durante al menos 2 segundos.</p> <p>b. La batería está baja; conectar el cargador de la batería al instrumento.</p> <p>c. La batería no está conectada al instrumento; quitar la cubierta del compartimiento de la batería y conectar el conector de la batería en la toma de la placa de circuito impreso.</p> <p>d. El instrumento está defectuoso: enviarlo al servicio técnico.</p>
El símbolo de la batería  está vacío en el interior.	La batería está baja. El instrumento permanecerá encendido un par de minutos tras lo cual se apagará; conectar el cargador de la batería.
Después de finalizar el autocero aparece la pantalla de diagnóstico y muestra un error para uno o varios sensores.	<p>a. El autocero se realizó mientras se aspiraban humos de la combustión.</p> <p>b. El sensor de O₂ está defectuoso, está mal conectado o desconectado. Comprobar estos puntos, ver las secciones 5.3, 5.4, 6.6.</p> <p>c. El autocero está ajustado a un tiempo demasiado corto o el instrumento ha pasado demasiado tiempo con la batería baja de carga.</p>
Se indica un error en el sensor de presión en la pantalla de presión/tiro.	Hay algún problema de calibración. Enviar el instrumento al servicio técnico
En la pantalla de análisis se indica error en la temperatura de los humos de la combustión (Tf).	<p>a. El termopar de la sonda de humos no está conectado; conectar el termopar al analizador.</p> <p>b. El sensor de temperatura de la sonda está expuesto a temperaturas superiores o inferiores a su rango de funcionamiento.</p> <p>c. El termopar está defectuoso. Enviar la sonda al servicio técnico.</p>
Aparece la indicación "----" en algún parámetro en la pantalla de análisis.	El instrumento no puede calcular un valor numérico a partir de los valores actuales del análisis en curso. Las indicaciones "----" serán sustituidos por valores cuando el analizador detecte valores válidos en el análisis en curso.
Se muestra la indicación "Lim. Sup." o "Lim. Inf." en la pantalla de análisis.	El el sensor relacionada con la indicación se detecta un valor más allá del rango de medida de analizador. Las indicaciones "Lim. Sup." o "Lim. Inf." se sustituirán por valores cuando el instrumento detecte valores dentro del rango de medición.
La bomba de aspiración suena como si funcionara demasiado lenta, tiende a pararse o ni siquiera funciona.	<p>a. El camino de los humos está obstruido. Comprobar que el recipiente de condensados está limpio y no está lleno de líquido. Comprobar también que el tubo de la sonda no esté bloqueado.</p> <p>b. El flujo de los humos está obstruido. Comprobar que el filtro de partículas esté limpio.</p> <p>c. La bomba no está conectada como debería. Retirar la tapa posterior y comprobar que el conector eléctrico de la bomba esté conectado a la placa del circuito impreso.</p> <p>d. Bomba defectuosa. Sustituirla.</p> <p>e. La bomba está desactivada. Se ha pulsado la combinación de teclas  . Para reactivar la bomba apagar y encender el instrumento.</p>

Guía de solución de problemas

SÍNTOMA	CAUSAS PROBABLES Y SOLUCIONES
La retroiluminación de la pantalla está apagada.	Los Leds de la retroiluminación están defectuosos. Enviar el instrumento para sustituir la pantalla.
La batería dura menos de 9 horas.	<p>a. La capacidad de la batería queda reducida a baja temperatura. Para que la duración de la batería sea mayor se recomienda mantener el instrumento a temperaturas mayores.</p> <p>b. La batería está vieja. La capacidad de la batería disminuye con el paso del tiempo. Si la duración de la batería no es aceptable, sustituir la batería.</p>
Los valores mostrados en la pantalla de análisis no son fiables.	<p>a. El sensor/es está/n defectuoso/s. Comprobar que los sensores están instalados correctamente en el menú de diagnóstico de los sensores.</p> <p>b. La sonda de humos tiene algún fuga. Comprobar las juntas y el estado de los tubos.</p> <p>c. La bomba de aspiración está defectuosa. Sustituir la bomba.</p> <p>d. El instrumento está defectuoso: Enviarlo al servicio técnico.</p>
Durante la prueba de estanqueidad aparece un "error sensor".	Comprobar la conexión correcta del tubo de la sonda a la entrada neumática positiva del instrumento.

18.1 Recambios

CÓDIGO	DESCRIPCIÓN
AACPB06	Batería Li-Ion 7,2V 2,4Ah
AARC05	Rollo de papel térmico inalterable para la impresora, h=57mm Diam.=35mm
AARC06	Rollo de papel térmico long life para la impresora, h=58mm Diam.=35mm
AACADX005	Dummy sensor
AACSE15R	Flex-Sensor O ₂ , precalibrado e intercambiable
AACSE12	Flex-Sensor CO+H ₂ , precalibrado e intercambiable
AACSE10	Flex-Sensor NO/NO _x , precalibrado e intercambiable
AACSE14	Flex-Sensor NO ₂ , precalibrado e intercambiable
AACSE13	Flex-Sensor SO ₂ , precalibrado e intercambiable
AACSE17	Flex-Sensor CO 100.000ppm, precalibrado e intercambiable
AACSE18	Flex-Sensor CO 20.000ppm, precalibrado e intercambiable
AACSE39	Flex-Sensor C _x H _y riferito al CH ₄ , precalibrado e intercambiable
AACSE24	Flex-Sensor CO+H ₂ low range, precalibrado e intercambiable
AACSE25	Flex-Sensor NO low range, precalibrado e intercambiable
AACSE26	Flex-Sensor NO ₂ low range, precalibrado e intercambiable
AACSE28	Flex-Sensor SO ₂ low range, precalibrado e intercambiable
AACSE41	Flex-Sensor CO ₂ 0-20% v/v, precalibrado e intercambiable
AACSE47	Flex-Sensor CO ₂ 0-50% v/v, precalibrado e intercambiable
AACSE35	Flex-Sensor H ₂ S, precalibrado e intercambiable
AACSE56	Flex-Sensor HS ₃ 0-500ppm, precalibrado e intercambiable
AACSE57	Flex-Sensor H ₂ 0-2000 ppm, precalibrado e intercambiable
AACSE77	Flex-Sensor SO ₂ conforme con J57-2017, precalibrado e intercambiable

18.2 Accesorios

CÓDIGO	DESCRIPCIÓN
AAAL05	100-240V~/12 VDC 2A Alimentador con 2 metros de cable.
AASI01	Enchufe Italiano/EU.
AACA02	Alimentador con adaptador para coche.
AACR07	Maleta rígida de plástico.
AAZN01	Mochila.
AACCT01	Mochila lateral de hombro.
AACDP02	Deprimómetro para medición del tiro.
AACSO01	Sonda de medida de la corriente de ionización.
AACSA04	Sonda de temperatura auxiliar Pt100 4 cables de 100 mm, con cable de 3 m.
AASA08	Sonda temperatura aire comburente a distancia de 200 mm, con cable de 3 m.
AASF61A	Sonda de humos, 180 mm., rango de temperatura extendido 400°C, cable de 3 m.
AASF51A	Sonda de humos, 180 mm., rango de temperatura extendido 400°C, cable de 2 m.
AASF62A	Sonda de humos, 300 mm., rango de temperatura extendido 600°C, cable de 3 m.
AASF52A	Sonda de humos, 300 mm., rango de temperatura extendido 600°C, cable de 2 m.
AASF65A	Sonda de humos, 750 mm., rango de temperatura extendido 800°C, cable de 3 m.
AASF66A	Sonda de humos, 1000 mm., rango de temperatura extendido 1200°C, cable de 3 m.
AASL05A	Sonda de humos flexible 300 mm., rango de temperatura extendido 130°C, cable de 2 m.
AASX01	Sonda de humos para CO medio, 300 mm con 2 m de cable.
AASX02	Sonda de humos de aplicación industrial, 400mm con 3 m de cable.
AASP01	Pantalla protectora para la sonda de humos.
AACTA03	Recipiente de condensados con filtro de partículas.
AACTA03A	Grupo de filtro humos partículas /condensación con tubos y empalme en acero.
AAEX02S	Cable extensión de 3 m para sondas extracción humos.
AASA08	Sonda temperatura aire, 200 mm (longitud del cable 3 m).
AASM06	Funda protectora del analizador.
AATT01	"L" en forma de tubo de Pitot (sin Tc-K termopar) longitud de 300 mm - ø exterior 6 mm. Se suministra con dos tubos de silicona con una longitud de 2 metros.
AATT02	"L" en forma de tubo de Pitot (sin Tc-K termopar) longitud de 800 mm - ø exterior 6 mm. Se suministra con dos tubos de silicona con una longitud de 2 metros.
AACKP01	Kit de medida de la presión diferencial.
AAKT04	Kit de la prueba de estanqueidad.
AAPM02	Bomba manual para medida de negro de humo + filtros + tabla BACHARACH.
AASW08	Kit de software (USB + PC cable).
AAUA01	Cable adaptador USB-A / USB-B.
AASG01	Sonda para la detección de fugas.
AAFA03	Filtro HDPE para sonda motores industriales (2PCS) HDPE 100um 12x32mm.
AASC01	Sonda para la medida del CO ambiente

18.3 Centros de Servicio Técnico

EURO-COBIL

Tel.: +34 94 636 34 96

Fax.: +34 94 636 27 96

<http://www.euro-cobil.com>

Transmisión de datos mediante la APP “CHEMIST QR CODE”

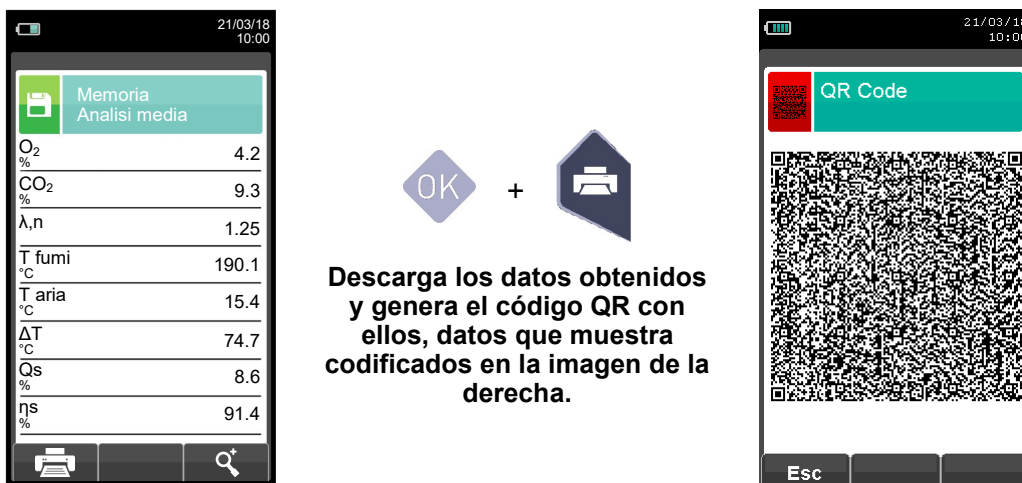

ESCANEE EL CÓDIGO QR GENERADO EN LA PANTALLA DE SU ANALIZADOR CON SU SMARTPHONE O TABLET Y LA APP “CHEMIST QR CODE”.

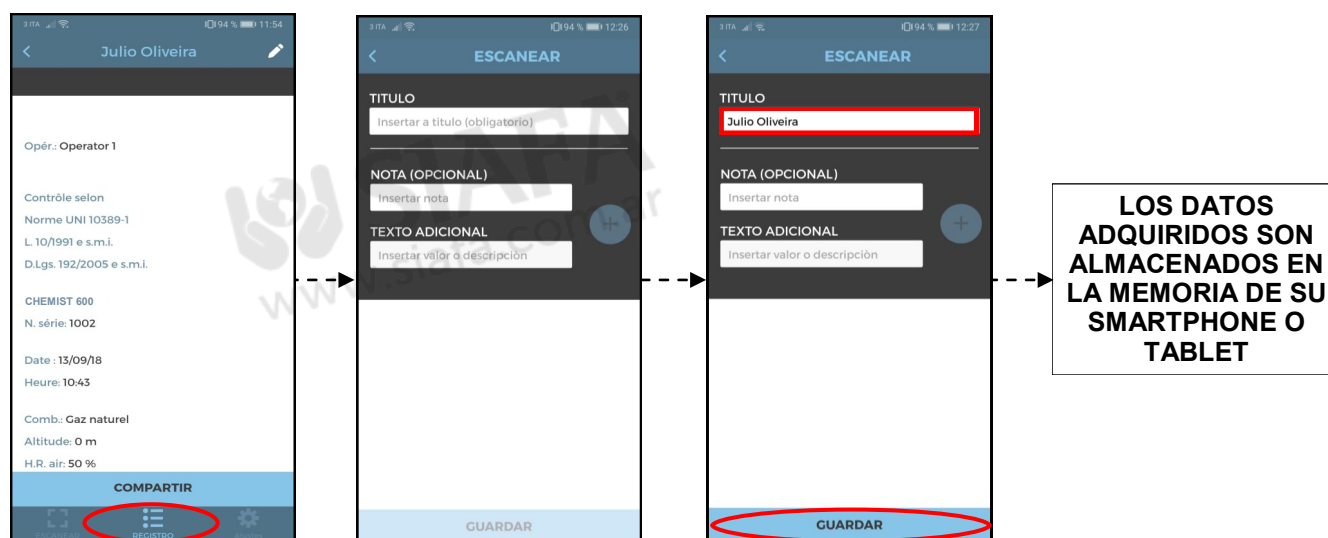

Impostazione dell'APP.

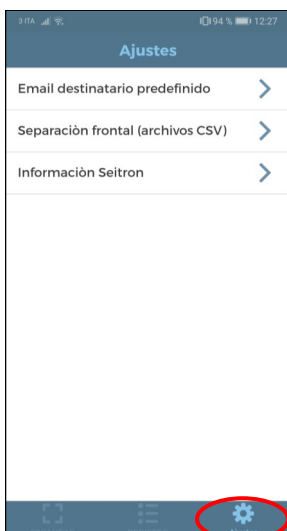

- > Introduzca la dirección de correo electrónico a la que desea enviar el informe.
- > Seleccione el modo de separación de datos: coma (,) o punto y coma (;). Esta configuración es útil en caso de necesitar importar el archive csv en un archive electrónico como por ejemplo un excel o Google Drive.
- > Muestra la versión de la APP y el contacto Seitron.

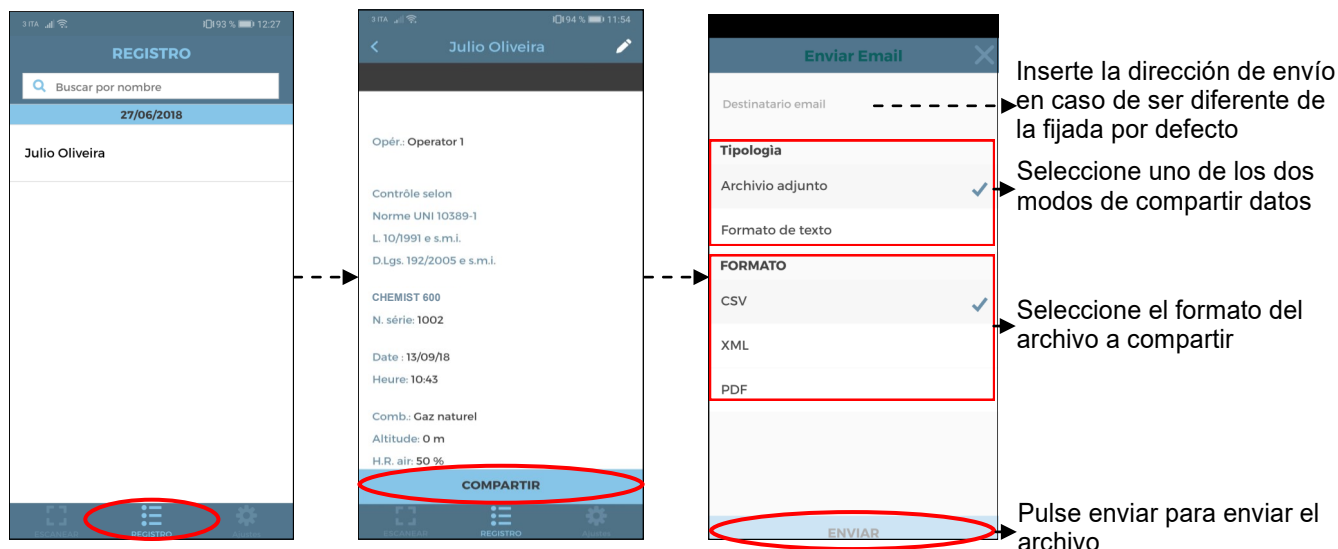

Ejemplo de un archivo csv exportado en un archivo excel:

Chemist 600		
Numero de serie	1100	
Fecha	15/12/2017	
Hora	12:00	
Combustible	Gas naturale	
Altitud.	0.000000	m
Humedad del aire	50	%
O2	15.7	%
CO	23	ppm
CO2	2.9	%
T humos	100.6	°C
T aire	27.0	°C
ηs	90.0	%
NO	0.000	mV
CO-SEN	258.270	mV
O2	1.131.867	mV
I sen	0.000	uA
I sen	0.000	uA
I sen	100.346	uA
T az	22.5	°C
ΔT	73.6	°C
Qs	10.0	%
λ,n	4.01	
Exceso de aire	4.01	
ηc	0.0	%
ηt	90.0	%
Qs (PCS)	10.0	%
Qt (PCS)	10.0	%
ηs (PCS)	90.0	%
ηc (PCS)	0.0	%
ηt (PCS)	90.0	%
NO	0	ppm
NOx	0	ppm
CO (0.0%)	0	ppm
NO (0.0%)	0	ppm
NOx (0.0%)	0	ppm
Tiro	4.5	Pa

Ejemplo de un tique total de análisis de combustión.

EMPRESA, S.L.
 Av. Combustion, 9
 Tel. 02 1234567

Tecnico.: Juan Garcia

Firma: _____

Prueba según
 UNI 10389-1
 L. 10/1991 y s.m.i.
 D.Lgs. 192/2005 y s.m.i.

Chemist 600 X
 n/s: 999989

Memoria: 01
 Analisis: media
 Fecha: 04/03/16
 Hora: 10.30

Comb.: Gas Natural
 Altitud: 0 m
 H.R. aire: 50 %

O ₂	15.7 %
CO ₂	2.9 %
λ,n	4.01
T humos	100.6 °C
T aire	27.0 °C
ΔT	73.6 %
QS	10.0 %
ηs	90.0 %
ηc	0.0 %
ηt	90.0 %
CO	23 ppm
NO	14 ppm
NOx	15 ppm
Ref. O ₂ :	0.0 %
CO ref	92 ppm
Ref. O ₂ :	0.0 %
NO ref	56 ppm
Ref. O ₂ :	0.0 %
NOx ref.:	60 ppm
Tiro	4.5 Pa
T ext.	10.0 °C

Notas: -----

Analisis: 1
 04/03/16 10.00

O ₂	15.7 %
CO ₂	2.9 %
λ,n	4.01
T humos	100.4 °C
T aire	27.0 °C
ΔT	73.4 °C
QS	10.0 %
ηs	90.0 %
ηc	0.0 %
ηt	90.0 %
CO	23 ppm
NO	14 ppm
NOx	15 ppm
Ref. O ₂ :	0.0 %
CO ref	92 ppm
Ref. O ₂ :	0.0 %
NO ref	52 ppm
Ref. O ₂ :	0.0 %
NOx ref.:	56 ppm
Tiro	4.5 Pa
T ext.	10.0 °C

Analisis: 2
 04/03/16 10.15

O ₂	15.7 %
CO ₂	2.9 %
λ,n	4.01
T humos	100.6 °C
T aire	27.0 °C
ΔT	73.6 °C
QS	10.0 %
ηs	90.0 %
ηc	0.0 %
ηt	90.0 %
CO	23 ppm
NO	14 ppm
NOx	15 ppm
Ref. O ₂ :	0.0 %
CO ref	92 ppm
Ref. O ₂ :	0.0 %
NO ref	56 ppm
Ref. O ₂ :	0.0 %
NOx ref.:	60 ppm
Tiro	4.5 Pa
T ext.	10.0 °C

Ejemplo de talón a tres columnas, si se efectúa el análisis de combustión según la modalidad UNI 10389-1.

EMPRESA, S.L.
 AV. Combustion, 9
 Tel. 02 1234567

Tecnico.: Juan Garcia

Firma: _____

Prueba según
 UNI 10389-1
 L. 10/1991 y s.m.i.
 D.Lgs. 192/2005 y s.m.i.

Chemist 600 X
 n/s: 999989

Memoria: 01
 Analisis: media
 Fecha: 04/03/16
 Hora: 10.30

Comb.: Gas Natural
 Altitud: 0 m
 H.R. aire: 50 %

T humos	100.6 °C
T aire	27.0 °C
O ₂	15.7 %
CO ₂	2.9 %
η _c	0.0 %
λ, n	4.01
dT	73.6 %
Q _s	10.0 %
Es	90.0 %
Et	90.0 %
CO	23 ppm
NO	14 ppm
NO _x	15 ppm
Tiro	4.5 Pa
P gas.	0.07 °C

Medida	1	2	3
-----	-----	-----	-----
T humos	100.5	100.6	100.7
T aire	26.0	27.0	28.0
O ₂	15.6	15.7	15.8
CO ₂	2.8	2.9	2.10
Ec	0.0	0.0	0.0
λ, n	4.0	4.1	4.2
dT	73.5	73.6	73.7
Q _s	9.0	10.0	11.0
Es	90.0	90.0	90.0
Et	90.0	90.0	90.0
CO	22	23	24
NO	13	14	15
NO _x	14	15	16
Tiro	4.4	4.5	4.6
P gas	0.06	0.07	0.08
-----	-----	-----	-----
Hora	08:50	08:53	08:55
-----	-----	-----	-----
Notas: -----			



Ejemplo de tique de prueba de estanqueidad.

EMPRESA, S.L.
 Av. Combustion, 9
 Tel.02 1234567

Tecnico: Juan Garcia

Firma: _____

Verificación según
 Norma UNI 11137: 2019
 Método indirecto

Chemist 600
 N. Serie: 999989
 Memoria: 01

Fecha: 04/03/20
 Hora: 10.30

Duracion est.: 1 min
 Duracion pru.: 1 min

Gas comb.: Gas natural
 Gas prueba: Aire
 Instalación: ext

V inst	25.0 dm ³
P1	10.05 hPa
P2	10.03 hPa
ΔP	-0.02 hPa
Qprueba	0.0 dm ³ /h
Qref	0.0 dm ³ /h

Result: estanqueidad

Notas: -----

Ejemplo de tique de opacidad.

EMPRESA, S.L.
 Av. Combustion, 9
 Tel.02 1234567

Tecnico: Juan Garcia

Firma: _____

Chemist 600
 N. Serie: 999989
 Memoria: 01

Fecha: 04/04/14
 Hora: 10.30

Combustible: Gasoleo

Opacidad: 3 1 2
 N. medio: 2

Notas: -----

Ejemplo de tique de CO ambiente.

EMPRESA, S.L.
 Av. Combustion, 9
 Tel.02 1234567

Tecnico: Juan Garcia

Firma: _____

Chemist 600
 N. Serie: 999989
 Memoria: 01

Fecha: 04/04/14
 Hora: 10.30

CO amb 0 ppm

Notas: -----

Ejemplo de tique de Velocidad.

EMPRESA, S.L.
 Av. Combustion, 9
 Tel.02 1234567

Tecnico: Juan Garcia

Firma: _____

Chemist 600
 N. Serie: 999989
 Memoria: 01

Fecha: 04/04/14
 Hora: 10.30

Gas: Aire

V aire	9.11 km/h
Densidad	1.199 kg/m ³
Altitud	0 ft
T aire	25.3 °C
K Pitot	0.980

Nota: -----

Coefficientes de los combustibles y Fórmulas

La siguiente tabla, derivada de la norma UNI 10389-1, contiene los coeficientes de los combustibles contenidos en el Chemist 600, que se utilizan para el cálculo de las pérdidas y rendimientos.

Coefficientes de los combustibles para el cálculo de las rendimientos de combustion									
Combustible	A1	A2	B	CO ₂ t (%)	PCI (KJ/Kg)	PCS (KJ/Kg)	M aire (Kg/Kg)	M H ₂ O (Kg/Kg)	V gas seco (m ³ /Kg)
Gas Natural	0,660	0,380	0,0100	11,70	50050	55550	17,17	2,250	11,94
Propano	0,630	0,420	0,0080	13,90	45950	49950	15,61	1,638	11,11
G.P.L.	0,630	0,420	0,0080	13,90	45730	49650	15,52	1,602	11,03
Butano	0,630	0,420	0,0080	13,90	45360	49150	15,38	1,548	10,99
Gasóleo	0,680	0,500	0,0070	15,10	42700	45500	14,22	1,143	10,34
Fuelóleo	0,680	0,520	0,0070	15,70	41300	43720	13,73	0,990	10,06
Propano aire	0,682	0,447	0,0069	13,76	28250	30700	9,13	0,999	6,77
Biogás	0,719	0,576	0,0086	16,81	19200	21250	6,38	0,840	5,82
Pellets 8%	0,740	0,670	0,0071	19,01	18150	19750	6,02	0,660	4,58
Madera 20%	0,761	0,686	0,0089	18,93	15450	17170	5,27	0,700	4,01
Astillas de madera	0,8020	0,785	0,0108	20,56	11950	13565	4,20	0,660	3,25
Carbón	0,7620	0,691	0,0023	19,06	31400	32300	10,70	0,370	8,14
CO Off gas	0,775	1,164	0,0012	31,55	8610	8735	2,21	0,051	2,14
Hueso de oliva	0,749	0,689	0,0065	19,33	18780	20309	6,290	0,626	4,79
Cascabillo de arroz	0,777	0,768	0,007	20,738	12558	13633	4,065	0,440	3,152
B20	0,701	0,518	0,0055	15,52	41806	44620	14,04	1,152	13,89

Detalles de los coeficientes de los combustibles:

- **CO₂ t:** El valor de CO₂ generado en la combustión en condiciones estequiométricas, esto es, sin exceso de oxígeno y por tanto máximo.
- **A1, A2, B:** Coeficientes de la fórmula de Siegert para la combustión (ver la Norma Europea EN50379-1).
A1 es el parámetro en la fórmula de Siegert cuando se dispone de la medida de CO₂.
A2 se utiliza cuando se dispone de la medida de O₂.
Nota: - Por favor también tener en cuenta que en EE.UU. normalmente el parámetro A1 es el mismo que el A1 'europeo' PERO dividido entre 2.
- En Alemania los coeficientes A1 y A2 se intercambian.

Las pérdidas de calor en los humos de la combustión se calculan a partir del O₂ medido según la fórmula:

$$q_A = (t_A - t_L) \times \left(\frac{A1}{21 - O_2} + B \right)$$

Las pérdidas de calor en los humos de la combustión se calculan a partir del CO₂ medido según la fórmula:

$$q_A = (t_A - t_L) \times \left(\frac{A2}{CO_2} + B \right)$$

El índice de aire se calcula según la fórmula:

$\lambda = 21 / (21 - O_2)$, donde O₂ es la concentración residual de oxígeno en los humos de combustión

El exceso de aire se calcula según la fórmula

$$e = (\lambda - 1) * 100$$

- **CO conv:** Coeficiente de conversión de ppm a mg/KWh. Puede expresarse como función de la densidad del gas (CO en este caso) y el volumen del humo seco.
- **NO conv:** Como el CO conv, pero para NO.
- **NO_x conv:** Como el CO conv, pero para NO_x.
- **SO₂ conv:** Como el CO conv, pero para SO₂.
- **PCI:** Poder Calorífico Inferior.
- **PCS:** Poder Calorífico Superior.
- **m H₂O:** Masa de aire producida en la combustión por cada Kg de combustible en condiciones estequiométricas.
- **m Air:** Masa de aire necesaria para la combustión en condiciones estequiométricas.
- **V g.d.:** Volumen de humo seco producido en la combustión en condiciones estequiométricas.

Análisis de la combustión según la ley italiana 10/1991 y subsiguientes modificaciones y suplementos, Decreto Legislativo 192/2005 y la norma UNI 10389-1

Preámbulo

Seitron intenta, mediante esta guía breve, proporcionar a los técnicos e instaladores de calderas una ayuda rápida y fácil para entender si una caldera cumple con los requerimientos de la ley italiana 10 de enero de 1991, y subsiguientes modificaciones y suplementos, y el Decreto Legislativo 192/2005.

El contenido de esta guía ha sido muy simplificado y no pretende ser una guía exhaustiva sobre el complejo fenómeno de la combustión.

Análisis de la Combustión: teoría

Durante el proceso de combustión que tiene lugar en una caldera, parte del calor generado en el quemador se transfiere al agua o aire que debe ser calentado. La cantidad de calor disponible en el quemador se le llama Potencia Nominal o Potencia en el Hogar (P_n) y normamente esta declarado por el fabricante de la caldera. Parte de esa energía, conocida como Potencia Útil (P_u), es la utilizada para calentar el agua o el aire. El resto de energía se pierde en lo humos de la combustión por la chimenea y se conoce como las Pérdidas por la Chimenea (Q_s).

De este modo se puede decir: $P_n = P_u + Q_s$

EL RENDIMIENTO TÉRMICO DE LA COMBUSTIÓN está dado por:

$$\eta = 100 - Q_s$$

Según el Decreto Legislativo Italiano 192/2005 el MINIMO rendimiento térmico η debería ajustarse a los valores mostrados a continuación:

Para generadores de agua caliente:

Periodo de instalación	Rendimiento mínimo %	Mínimo con $P_n < 35 \text{ kW}$
Antes de 29/10/1993	$84 + 2 * \log P_n - 2$	85 % aprox.
De 29/10/1993 a 31/12/1997	$84 + 2 * \log P_n$	87 % aprox.
De 01/01/1998 a 07/10/2005	Calderas estándar $84 + 2 * \log P_n$	87 % aprox.
	Calderas de baja temperatura $87.5 + 1.5 * \log P_n$	90 % aprox.
	Calderas de condensación $91 + 1 * \log P_n$	92.5 % aprox.
Después 08/10/2005	Calderas de condensación $90 + 2 * \log P_n - 1$	92 % aprox.
	Otras calderas $88 + 2 * \log P_n - 1$	90 % aprox.

Para generadores de aire caliente:

Periodo de instalación	Rendimiento mínimo %	Mínimo con $P_n < 35 \text{ kW}$
Antes de 29/10/1993	$83 + 2 * \log P_n - 6$	80 % aprox.
Después 29/10/1993	$84 + 2 * \log P_n - 3$	83 % aprox.

Las pérdidas por la chimenea se calculan aplicando la siguiente fórmula que las relaciona con otros parámetros fácilmente medibles:

$$Q_s = \left[\frac{A_2}{CO_2} + B \right] x (T_f - T_a)$$

Donde: A2, B = factores que dependen del combustible usado
 Tf = Temperatura de los humos de la combustión
 Ta = Temperatura del aire de la combustión
 CO₂ = % de dióxido de carbono contenido en los humos de la combustión

Así, para calcular las pérdidas por la chimenea y por tanto el rendimiento térmico, se deben medir las dos temperaturas (humos y aire) y el valor de dióxido de carbono contenido en los humos (% CO₂). Estas operaciones se llevan a cabo automáticamente por analizador durante el análisis.

Observemos los gases que se producen en la combustión que hay que tener bajo control:

➤ CO₂: DIÓXIDO DE CARBONO

Los valores de CO₂ máximo que se pueden obtener de una combustión perfecta (teórica) para varios tipos de combustible son:

Combustible	% CO ₂ máx.
Metano	11,7
Propano	13,9
GPL	13,9
Butano	13,9
Gasóleo	15,1
Fueloleo	15,7

En realidad, el porcentaje de CO₂ que se podrá medir durante el análisis será siempre más bajo que esos valores límite.

➤ CO: MONÓXIDO DE CARBONO

El monóxido de carbono (CO) se produce normalmente en una mala combustión, pobre de oxígeno: dado que el CO es un gas altamente peligroso (es mortal para el ser humano incluso en bajas concentraciones: bastan 400 ppm durante 3 horas), la norma UNI 10389-1 ha establecido un valor límite que si es superado se considera que el funcionamiento de la caldera no es aceptable. El valor considerado por la norma, sin embargo, no es el valor medido directamente en los humos de la combustión, que estará diluido con otros productos de la combustión, si no que es el valor referenciado al volumen de gas generado por una combustión perfecta, esto es, cuando el oxígeno es cero.

Este límite es:

CO_{corregido}(referenciado al 0% de O₂) = 1000 ppm = 0,1%

Instrucciones para un análisis preciso

Para obtener un buen grado de precisión en el análisis de combustión, se deberían seguir los siguientes puntos:

- La caldera bajo análisis deberá estar funcionando en condiciones de régimen nominal y estable.
- El analizador debería estar en marcha al menos 3 minutos antes del análisis (tempo de autocero) con la sonda en aire limpio.
- El punto de inserción de la sonda de humos tiene que estar a una distancia aproximada de la caldera de 2 veces el diámetro de la chimenea o, donde el fabricante de la caldera lo indique.
- El recipiente de condensados debería estar completamente vacío y posicionado verticalmente.
- Antes de apagar el instrumento, extraer la sonda de humos y esperar al menos 3 minutos (el valor de CO debe bajar a menos de 10 ppm).
- Antes de guardar el instrumento, limpiar el recipiente de condensados y los tubos conectados a él; si hay agua en los tubos eliminarla con aire a presión.

Lista medidas accesorias:

MEDIDA	DEFINICIÓN
λ, n	Índice de aire (definido como λ , a veces también referido como n).
e	Exceso de aire. Expresado como un porcentaje según la fórmula del Anexo B, y es la relación entre el volumen del aire que entra efectivamente en la cámara de combustión y el que serviría en teoría.
ΔT	Temperatura diferencial: Es la diferencia entre la temperatura de los humos y la temperatura del aire de combustión.
Q_s (PCI)	Pérdidas en la chimenea en relación del Poder Calorífico Inferior: Es el porcentaje de calor perdido a través de la chimenea referido al Poder Calorífico Inferior (PCI).
Q_s (PCS)	Pérdidas en la chimenea en relación del Poder Calorífico Superior: Es el porcentaje de calor perdido a través de la chimenea referido al Poder Calorífico Superior (PCS).
η_s (PCI)	Rendimiento sensible en relación al Poder Calorífico Inferior: Es el rendimiento de combustión calculado según las prescripciones de la norma UNI 10389-1, como relación entre la potencia térmica convencional y la potencia térmica en el fogón. Considera entre las pérdidas sólo el calor sensible disperso en la chimenea, dejando de lado las pérdidas por irradiación y por combustión incompleta. Se refiere al Poder Calorífico Inferior (PCI) del combustible y no se puede superar el 100%. El rendimiento sensible es el valor que va comparado con los rendimientos mínimos ajustados en la verificación de las prestaciones de las instalaciones térmicas.
η_s (PCS)	Rendimiento sensible en relación al Poder Calorífico Superior: Es el rendimiento de combustión calculado como relación entre la potencia térmica convencional y la potencia térmica en el fogón. Considera entre las pérdidas sólo el calor sensible disperso en la chimenea dejando de lado las pérdidas por irradiación y por combustión incompleta. Está referido al Poder Calorífico Superior (PCS) del combustible y no puede superar el 100%. El rendimiento sensible es el valor que va comparado con los rendimientos mínimos impuestos en la verificación de las prestaciones de las instalaciones térmicas.
η_c (PCI)	Rendimiento condensación en relación al Poder Calorífico Inferior: Rendimiento que deriva de la condensación del vapor de agua contenidos en los humos calculado según las indicaciones de la norma UNI 10389-1 y está referido al PCI.
η_c (PCS)	Rendimiento condensación en relación al Poder Calorífico Superior: Rendimiento que deriva de la condensación del vapor de agua contenido en los humos referido al PCS.
η_t (PCI) $\eta_t = \eta_s + \eta_c$	Rendimiento total en relación al Poder Calorífico Inferior: Rendimiento total. Da la suma entre el rendimiento sensible y el rendimiento de condensación. Está referido al Poder Calorífico Inferior y puede superar el 100 %.

MEDIDA	DEFINICIÓN
η_t (PCS)	Rendimiento total en relación al Poder Calorífico Superior: Rendimiento total. Da la suma entre el rendimiento sensible y el rendimiento de condensación. Está referido al poder calorífico superior y no puede superar el 100 %.
Q_t (PCS)	Pérdidas en la chimenea totales: Es el porcentaje de calor perdido a través de la chimenea total, referido al poder calorífico superior (PCS).
NO _x	Medida de la cantidad de óxidos de nitrógenos; la unidad de medida puede ajustarse en el menú indicado.
NO _x ppm *	Medida de la cantidad de óxidos de nitrógeno; la unidad de medida no puede ajustarse pero es fija en ppm
NO _x (rif. O ₂) *	Medida de la cantidad de óxidos de nitrógeno en referencia O ₂ ; la unidad de medida puede ajustarse en el menú pertinente.
NO _x (rif. O ₂) ppm	Medida de la cantidad de óxidos de nitrógeno en referencia O ₂ ; la unidad de medida no puede ajustarse pero es fija en ppm.
PI	Poison Index (relación CO/CO₂): Está definido como la relación entre CO y CO ₂ útil a determinar si la instalación necesita mantenimiento.
CO	Medida de la cantidad de CO. Unidad de medida: ppm - mg/m ³ - mg/kWh - g/GJ - g/m ³ - g/kWh - % - ng/J
CO (RIF)	Medida de la cantidad de CO en referencia O ₂ . Unidad de medida: ppm - mg/m ³ - mg/kWh - g/GJ - g/m ³ - g/kWh - % - ng/J
CO amb. ext.	Medida de la cantidad de CO ambiente mediante el uso de la sonda de CO ambiente externa. Unidad de medida: ppm. Esta es la única unidad de medida disponible para este parámetro.
T dew	Valor de la temperatura de condensación del agua presente en los humos (Punto de Rocío). Este valor es calculado.

* : Válido para la región de Piamonte (solo en Italia).



SEGÚN LA LISTA DE PARÁMETROS ENTABLADOS ANTERIORMENTE, ES POSIBLE SELECCIONAR LA UNIDAD DE MEDIDA DE LOS DIFERENTES GASES EN ppm, DE ACUERDO CON EL SENSOR INTERNO DEL INSTRUMENTO.

EN CASO DE SER NECESARIA LA MEDICIÓN DE UN GAS CON DOS UNIDADES DE MEDIDA, SELECCIONE EN LA LISTA DE MEDIDAS EL GAS A MEDIR (REPITIENDOLO EN LA LISTA) EN ppm, Y CAMBIE POSTERIORMENTE LA UNIDAD DE MEDIDA MEDIANTE EL MENÚ “CONFIGURACION->ANÁLISIS->UNIDAD DE MEDIDA”. AHORA EL ANALIZADOR MIDE EL GAS SELECCIONADO EN LAS UNIDADES CONFIGURADAS (ppm Y LA SEGUNDA UNIDAD CONFIGURADA).

CERTIFICADO DE GARANTÍA

GARANTÍA

El analizador de combustión CHEMIST 600 está garantizado durante **48 meses** desde la fecha de compra incluyendo los sensores internos electroquímicos, que también están garantizados durante **48 meses** desde la fecha de compra.

Seitron se compromete a reparar o sustituir, de manera gratuita, aquellos elementos que, en su opinión, estén defectuosos durante el periodo de garantía. Los productos defectuosos durante los periodos de tiempo arriba mencionados tienen que ser enviados al Servicio Técnico de Seitron a portes pagados. Los siguientes supuestos no están cubiertos por esta garantía: rotura accidental debido al transporte, uso inapropiado o uso no conforme a las indicaciones contenidas en las instrucciones del producto. Cualquier maltrato, reparaciones y modificaciones del producto no autorizadas explícitamente por Seitron invalidarán la presente garantía.

IMPORTANTE

Para que el producto sea reparado bajo garantía, por favor enviar una copia de este Certificado junto con el instrumento que debe ser reparado, incluyendo una breve explicación del defecto observado.

Espacio reservado para el usuario

Nombre: _____

Empresa: _____

Notas del usuario:

Fecha: _____

S.N.: _____



Via del Commercio, 9/11 - 36065 - MUSSOLENTE (VI) - Tel. (+39).0424.567842 - Fax. (+39).0424.567849



Higiene Ocupacional y Medio Ambiente

www.siafa.com.ar
ventas@siafa.com.ar

011 4684 2232

SEITRON S.p.A. a socio unico
Via del Commercio, 9/11 36065 - Mussolente (VI) ITALY
+39 0424 567 842 - info@seitron.it - www.seitron.com